



orbita
Russian Edition

Установка контроля доступа и руководство по эксплуатации

Модель: MFR-301



Содержание

1.	Введение	3	
2.	Комплектация	3	
3.	Характеристики		4
4.	Установка	4-6	
5.	Считывание доступа	6-7	
5.1	Функция системного канала		
5.2	Функция VIP канала		
5.3	Установка канала номера здания		
5.4	Установка канала номера этажа		
5.5	Оформление под отдельную комнату		
5.6	Установка функции периода свободного прохода		
5.7	Установка функции свободного прохода		
5.8	Установка функции охраны		
5.9	Функция отчетности об убытках		
6.	Сброс до заводских настроек		
7.	Программное обеспечение		

1. Введение



MFR-301 — устройство контроля доступа, который необходимо использовать с Системой управления отелем ORBITA, картой формата M1, источником питания и электромагнитным замком.

2. Комплектация

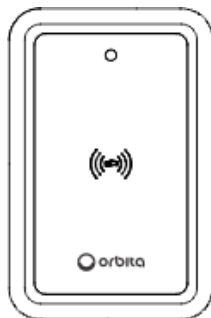

1. Считыватель доступа (1 шт.)

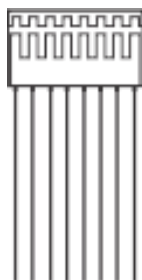

2. 8-контактный плоский кабель (1 шт.)



3. Шестигранник

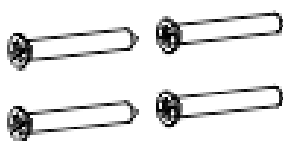

4. Длинный болт (4 шт.)

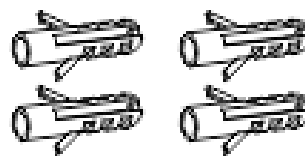

4. Дюбель (4 шт.)

3. Характеристики

Версия	MFR-301
Габариты	L100*W65*H15 мм
Материал	Нержавеющая сталь SUS304 + акриловая зеркальная панель
Необходимое питание	12 Вольт постоянного тока
Максимальная рабочая сила тока	300 мА
Поддерживаемый тип карт	MIFARE M1
Максимальная дистанция считывания карт	2 см
Разъем	Последовательная связь
Рабочая температура	От -20 до +70 градусов
Рабочая влажность	От 30% до 85%

4. Установка

Перед установкой снимите крышку считывателя доступа, открутите винт ⑥ внизу, а затем отделите печатную плату от металлической пластины следующим образом:

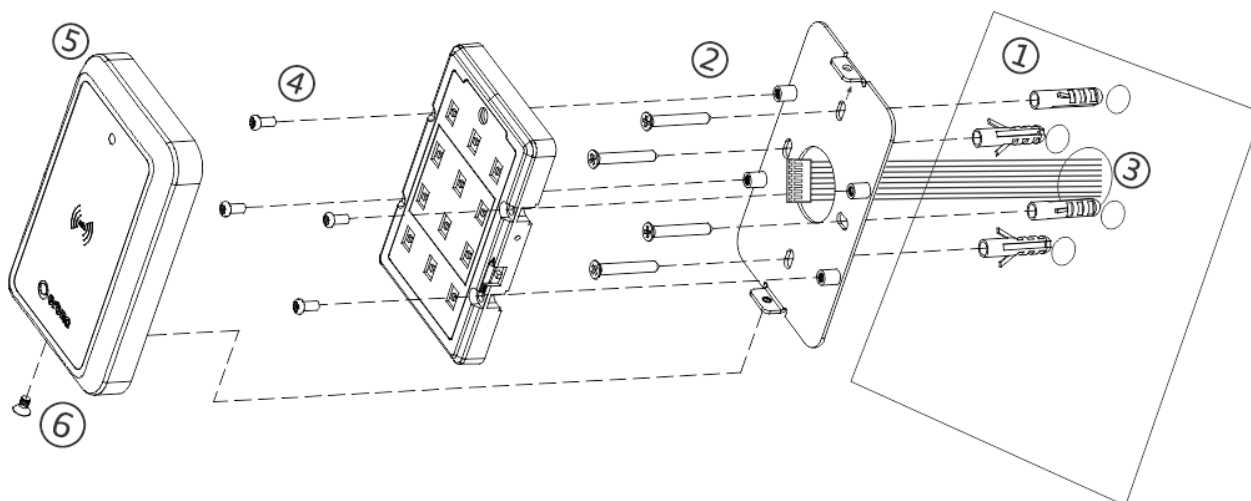

Настенное крепление

1. Просверлите отверстия в стене, чтобы вставить дюбели;
2. Закрепите металлическую пластину длинными болтами;
3. Протяните кабель через средние отверстия к портам на печатной плате;
4. Закрепите плату на металлической пластине короткими винтами;
5. Установите крышку и закрепите ее винтами;
6. Подсоедините кабели в соответствии с «Инструкцией по подключению системы» после установки.

Размер отверстия в металлической стене:

4 отверстия 3.5*25 для саморезов диаметром 6.0

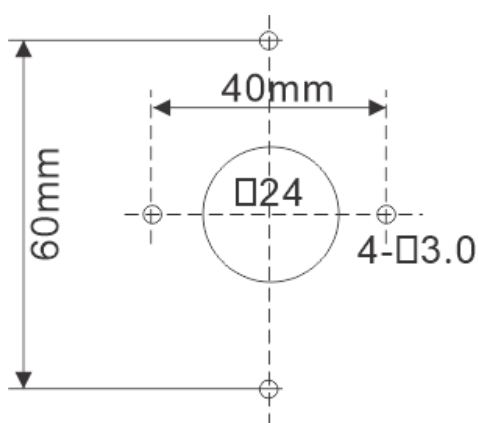

Размер отверстия в бетонной стене:

4 отверстия для пластиковых гаек с расширительной трубкой OD 5,7*л 25,6

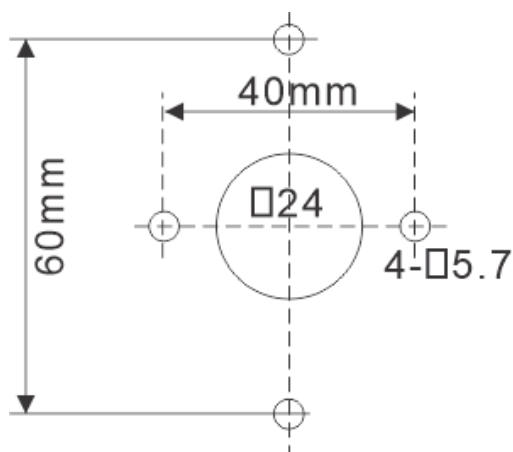

Инструкция по подключению системы

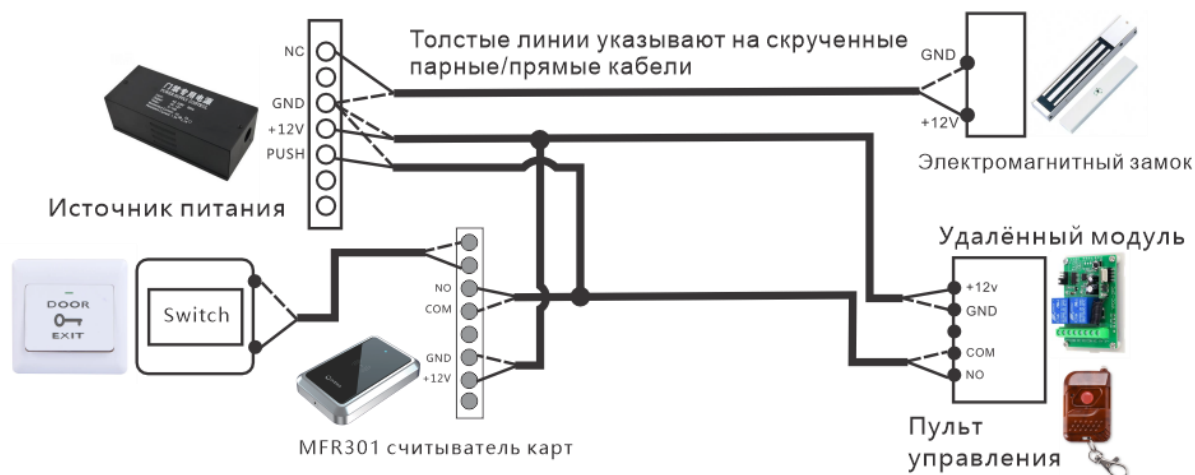

5. Считывание доступа

Основные функции

1. Функция системного канала;
2. Функция VIP-канала;
3. Установка канала номера здания;
4. Установка канала номера этажа;
5. Оформление под отдельную комнату;
6. Установка функции временного свободного прохода;
7. Установка функции свободного прохода;
8. Установка функции охраны;
9. Функция отчетности об убытках.

Звуковые подсказки:

1. Короткий звуковой сигнал: настройка выполнена успешно;
2. Длинный сигнал: настройка отменена;
3. 2 сигнала: неверная зона;
4. Сигнал: время вышло;
5. Сигнал: замок не авторизован;
6. Сигнал: карта приостановлена;
7. Сигнал: комната заблокирована;
8. Сигнал: не отельная карта.

Контроль доступа MFR-301 необходимо использовать с кодировщиками карт и системой управления отелем Orbita, через который должен быть установлен и авторизован контроль доступа.

5.1 Функция системного канала

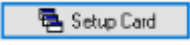

Поместите карточку отеля на энкодер. Откройте «Систему управления отелем Orbita» и нажмите  Function Cards в верхнем меню. Нажмите  на отображаемый интерфейс, и карточка отеля появится. Установите карту настройки, когда услышите звуковой сигнал от кодирующего устройства карты. Используйте карту настроек, чтобы провести контроль доступа и включить функцию системного канала, указывая, что любая карта, закодированная в отеле, может открыть дверь.



5.2 Функция VIP канала

Для VIP-функций требуется карта часов и карта сотрудника с каналом «Здание» (устанавливается с помощью различных VIP-функций в соответствии с фактическими требованиями).

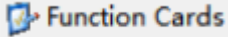
Проведите картой часов, и светодиодный индикатор начнет мигать синим цветом. У вас есть 5 секунд, чтобы провести картой сотрудника (в противном случае светодиодный индикатор замигает красным, и тогда вы не сможете установить VIP-функции). После того, как вы провели карту, светодиод замигает красным, и прозвучит короткий звуковой сигнал, что указывает на успешную настройку. Чтобы отменить функцию VIP, проведите картой часов и карточкой работника по порядку. Длинный звуковой сигнал указывает на успешную отмену. В таком случае управление доступом по умолчанию будет иметь функцию системного канала. При кодировании карт номеров для гостей отметьте несколько

вариантов «От общедоступного до шести» в полях «Общая комната», что позволит им иметь доступ к вышеупомянутому контролю доступа (для описанной ниже «Карты сотрудника» вам необходимо выбрать параметры в «Общественной комнате»).

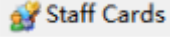
Кодировка карты часов: Нажмите на  в верхнем меню и нажмите на  в отображаемом интерфейсе. Карта отеля будет установлена на карту настроек после звукового сигнала на энкодере.

Кодировка карты сотрудника: Нажмите  в меню выбора, выберите «Сотрудник» слева от отображаемого интерфейса и «Здание» справа (по необходимости), выберите один или несколько из вкладки «От общедоступного до шести» из «Общественной комнаты». Нажмите , и если вы услышали звуковой сигнал, то кодировка прошла успешно. (Чтобы добавить операции, выберите «Настройки»/«Сотрудники»).

5.3 Установка канала номера здания

Требуется карта часов и карта сотрудника с каналом «Здание» («Здания» можно установить по мере необходимости до 8. Если установлено восемь зданий, карты гостей и карты сотрудников из восьми корпусов будут иметь возможность доступа).

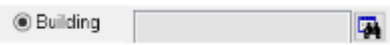

Карточка сотрудника с кодировкой канала здания:

Поместите карту на кодировщик карты, нажмите  Staff Cards в верхнем меню выберите  в новом интерфейсе и выберите комнаты для установки в зоне общественного помещения. Затем нажмите «Кодировать». Если вы услышите звуковой сигнал, кодирование прошло успешно.

5.4 Установка канала номера этажа

Требуются карта часов и карта сотрудника с каналом «Этаж» (Этажи могут быть установлены по необходимости до 8. Если установлено восемь этажей, карты гостей и карты сотрудников имеют контроль доступа на 8 этажах).

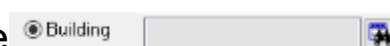
Карточка сотрудника с кодировкой канала этажа:

Поместите карту на кодировщик карты, нажмите  Staff Cards в верхнем меню и выберите  в новом интерфейсе. Выберите комнаты, чтобы быть установить их в зоне общественного доступа и нажмите  Encode внизу. Если вы слышите звуковой сигнал, кодирование прошло успешно.

После того, как карта закодирована для двух вышеуказанных функций:

Сначала проведите картой часов, а затем проведите картой сотрудника в течение 5 секунд, затем светодиодный индикатор замигает красным с коротким звуковым сигналом, что будет свидетельствовать об успешной настройке. Для отмены функции необходимо последовательно провести картой часов и картой сотрудника. Если вы услышали длинный звуковой сигнал, это означает, что отмена произведена успешно. В этом

случае управление доступом по умолчанию имеет функцию системного канала.

5.5 Оформление под отдельную комнату

Требуются карта часов и карта обслуживания с ограниченным временем (конкретные комнаты могут быть установлены по фактическим потребностям).

Сначала проведите картой часов, а затем проведите картой сотрудника в течение 5 секунд. Затем светодиодный индикатор замигает красным с коротким звуковым сигналом, что свидетельствует об успешной настройке. Для отмены функции необходимо последовательно провести картой часов и картой сотрудника. Если вы услышите длинный звуковой сигнал, отмена проведена успешно. В этом случае управление доступом по умолчанию будет иметь функцию системного канала.

Кодировка карты обслуживания:

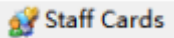
Нажмите  слева от нового интерфейса, выберите

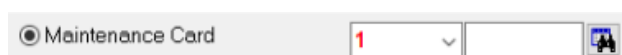

справа щелкните, чтобы

выбрать комнаты для настройки, и нажмите  внизу.

5.6 Установка функции периода свободного прохода:

Требуется карта часов (с последним периодом времени) и карта сотрудника, настроенная как групповая функция (эффективен только во временном периоде и неэффективен в групповой функции). Контроль доступа будет работать

корректно, если одновременно установлено не более двух периодов времени. Если срок истек, следует провести картой, чтобы открыть двери. Сначала проведите карту часов, а затем проведите картой сотрудника в течение 5 секунд. Затем светодиодный индикатор замигает красным, издав короткий звуковой сигнал, свидетельствующий об успешной настройке. Чтобы отменить функцию, вам нужно провести карту часов и карточку работника по порядку. Если вы услышали длинный звуковой сигнал, значит отмена прошла успешно.

Кодировка групповой карты: Нажмите  Staff Cards в верхнем меню, выберите «Группа». В новом интерфейсе и нажмите «Кодировать» внизу.

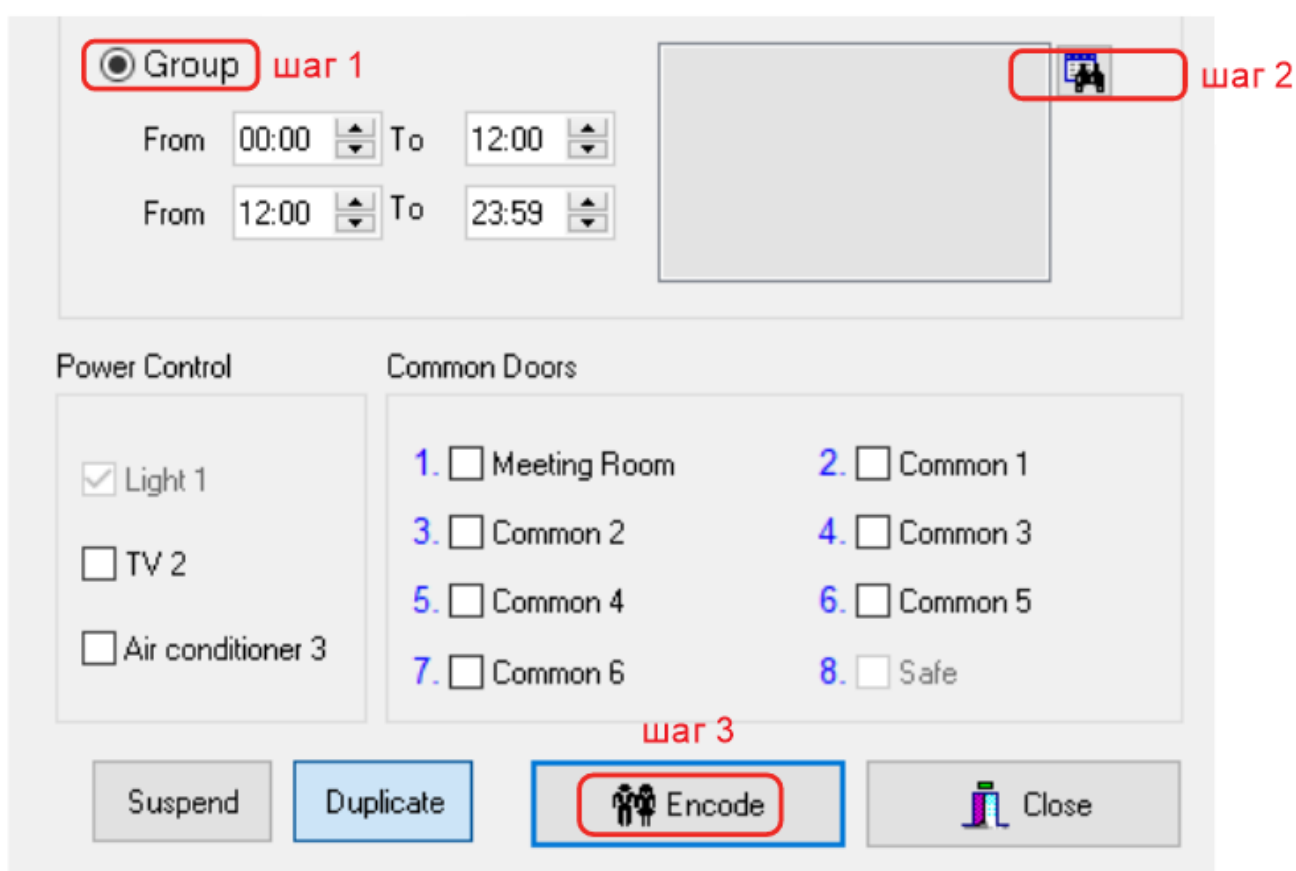

5.7 Установка функции свободного прохода

Требуется аварийная карта. Поднесите карту экстренной помощи, и светодиодный индикатор начнет мигать синим цветом. Короткий звуковой сигнал засвидетельствует об успешной настройке. Повторно проведите карту с длинным звуковым сигналом, чтобы отменить функцию.

Приостановка действия Карты сотрудника:

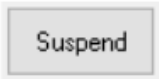
Поместите карту в кодировщик карт и нажмите  слева от отображаемого интерфейса. После нажатия  появится следующий интерфейс.

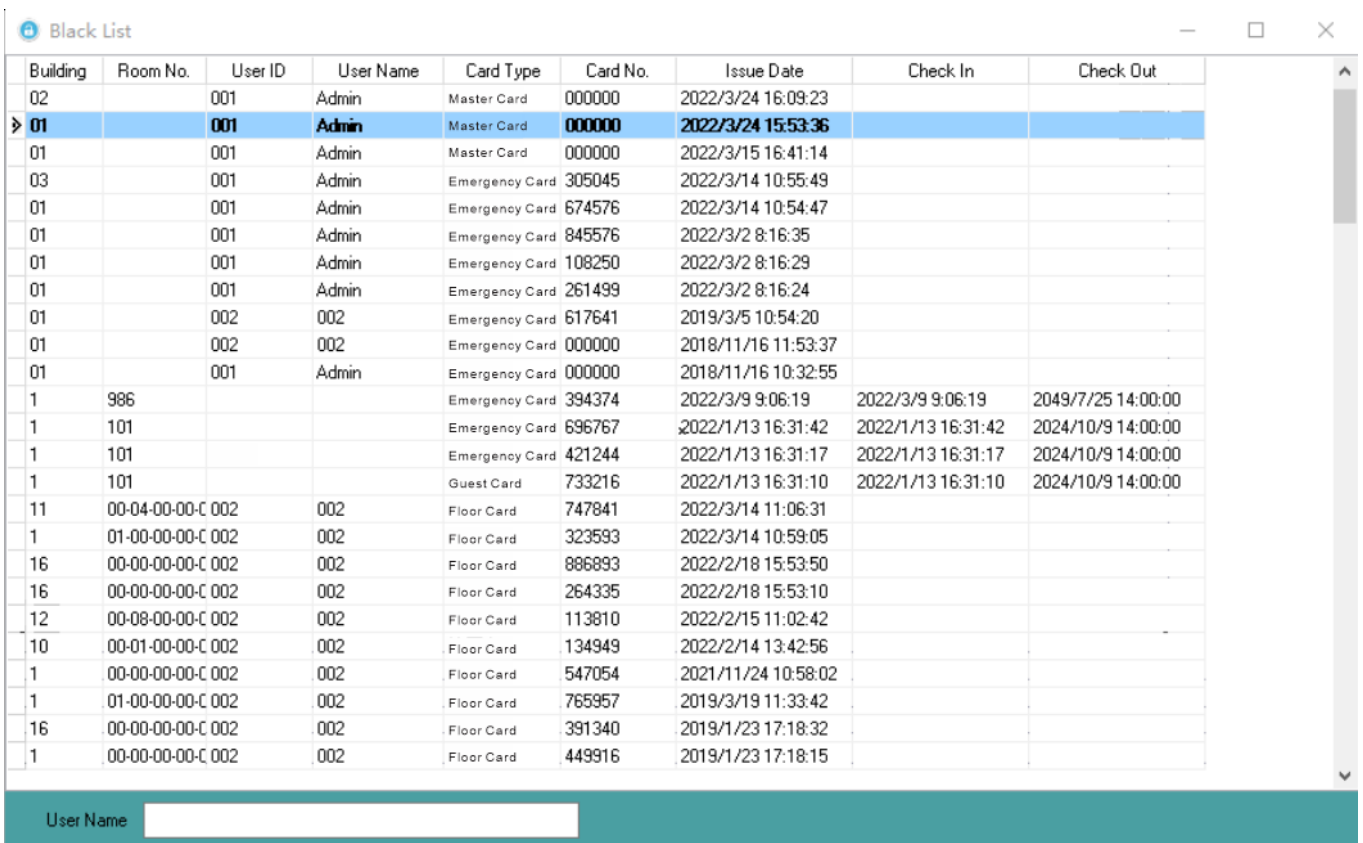



The screenshot shows a window titled "Black List" with a table of card records. The table has columns for Building, Room No., User ID, User Name, Card Type, Card No., Issue Date, Check In, and Check Out. The second row is highlighted in blue.

Building	Room No.	User ID	User Name	Card Type	Card No.	Issue Date	Check In	Check Out
02		001	Admin	Master Card	000000	2022/3/24 16:09:23		
01		001	Admin	Master Card	000000	2022/3/24 15:53:36		
01		001	Admin	Master Card	000000	2022/3/15 16:41:14		
03		001	Admin	Emergency Card	305045	2022/3/14 10:55:49		
01		001	Admin	Emergency Card	674576	2022/3/14 10:54:47		
01		001	Admin	Emergency Card	845576	2022/3/2 8:16:35		
01		001	Admin	Emergency Card	108250	2022/3/2 8:16:29		
01		001	Admin	Emergency Card	261499	2022/3/2 8:16:24		
01		002	002	Emergency Card	617641	2019/3/5 10:54:20		
01		002	002	Emergency Card	000000	2018/11/16 11:53:37		
01		001	Admin	Emergency Card	000000	2018/11/16 10:32:55		
1	986			Emergency Card	394374	2022/3/9 9:06:19	2022/3/9 9:06:19	2049/7/25 14:00:00
1	101			Emergency Card	696767	2022/1/13 16:31:42	2022/1/13 16:31:42	2024/10/9 14:00:00
1	101			Emergency Card	421244	2022/1/13 16:31:17	2022/1/13 16:31:17	2024/10/9 14:00:00
1	101			Guest Card	733216	2022/1/13 16:31:10	2022/1/13 16:31:10	2024/10/9 14:00:00
11	00-04-00-00-C	002	002	Floor Card	747841	2022/3/14 11:06:31		
1	01-00-00-00-C	002	002	Floor Card	323593	2022/3/14 10:59:05		
16	00-00-00-00-C	002	002	Floor Card	886893	2022/2/18 15:53:50		
16	00-00-00-00-C	002	002	Floor Card	264335	2022/2/18 15:53:10		
12	00-08-00-00-C	002	002	Floor Card	113810	2022/2/15 11:02:42		
10	00-01-00-00-C	002	002	Floor Card	134949	2022/2/14 13:42:56		
1	00-00-00-00-C	002	002	Floor Card	547054	2021/11/24 10:58:02		
1	01-00-00-00-C	002	002	Floor Card	765957	2019/3/19 11:33:42		
16	00-00-00-00-C	002	002	Floor Card	391340	2019/1/23 17:18:32		
1	00-00-00-00-C	002	002	Floor Card	449916	2019/1/23 17:18:15		

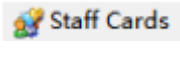

At the bottom of the window, there is a search bar labeled "User Name" with an empty input field.

Дважды щелкните номер карты, которую собираетесь приостановить, и щелкните  Encode внизу, а затем проведите карту, чтобы закончить приостановку.

Кодировка аварийной карты: поместите карту на кодировщик карты, нажмите  Staff Cards на верхнем меню, и выберите  Emergency Card в новом интерфейсе. Выберите комнаты, которые будут расположены в зоне общественных помещений, и нажмите  Encode внизу.

5.8 Установка функции охраны

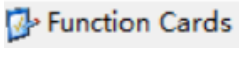
Требуется карта безопасности. Проведите карту безопасности один раз. Если вы услышали короткий звуковой сигнал, настройка прошла успешно. Только мастер-карта может открыть заблокированную дверь. Проведите еще раз с длинным звуковым сигналом для отмены блокировки.

Кодирование карты безопасности: нажмите  Function Cards в верхнем меню и выберите  Blocking Card в отображаемом интерфейсе.

5.9 Функция отчетности об убытках

Подвязка для мастер-карты: поместите новую карту на кодировщик карт, нажмите  Staff Cards на верхнем меню, выберите

Master Card

в отображаемом интерфейсе и нажмите

Encode

внизу.

Когда вы услышите звуковой сигнал, указывающий на успешное кодирование, вы можете провести картой. Подвязка завершена.

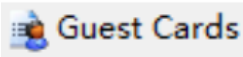
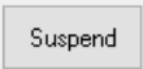
Приостановка действия карты гостя: поместите карту на кодировщик карты, нажмите  в верхнем меню и выберите комнаты слева от отображаемого интерфейса. Как только вы нажмете  отобразится следующий интерфейс:

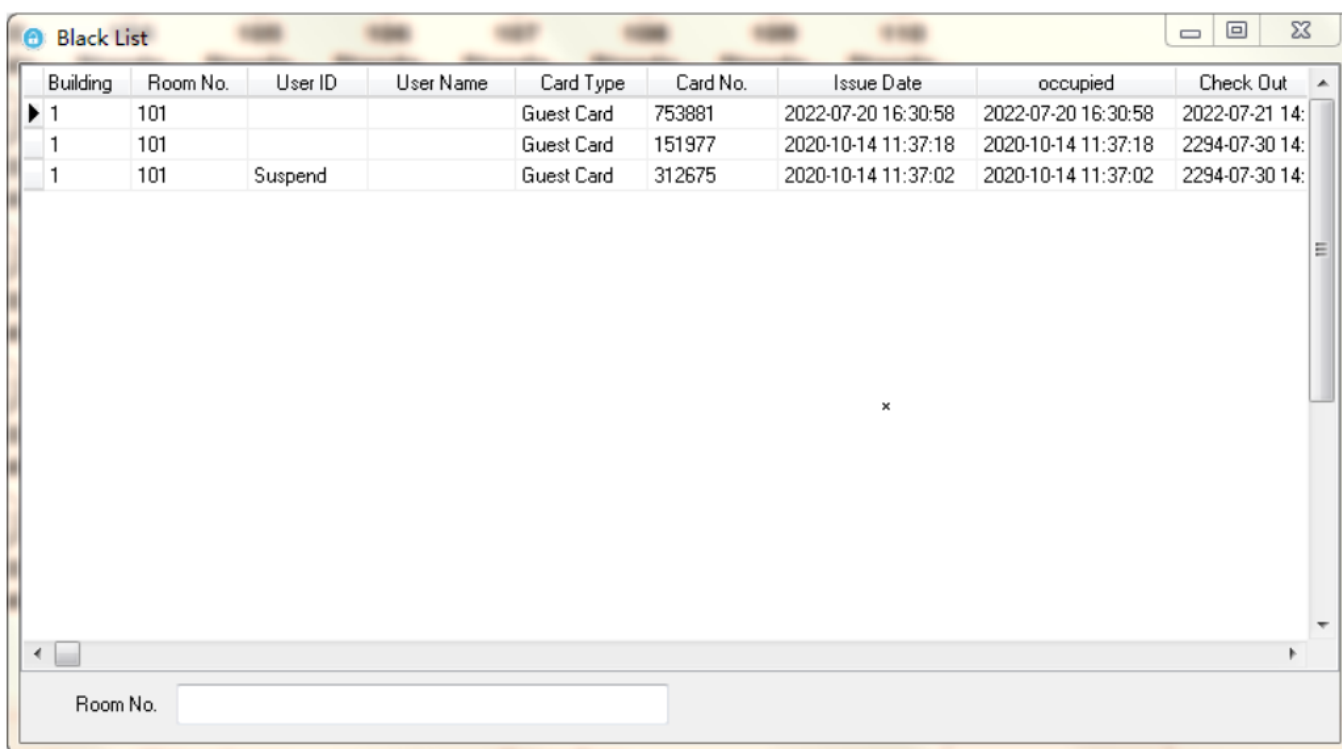

Building	Room No.	User ID	User Name	Card Type	Card No.	Issue Date	occupied	Check Out
1	101			Guest Card	753881	2022-07-20 16:30:58	2022-07-20 16:30:58	2022-07-21 14:
1	101			Guest Card	151977	2020-10-14 11:37:18	2020-10-14 11:37:18	2294-07-30 14:
1	101	Suspend		Guest Card	312675	2020-10-14 11:37:02	2020-10-14 11:37:02	2294-07-30 14:

Room No.

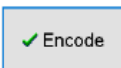
Дважды щелкните на номер карты, которую собираетесь приостановить, и нажмите  внизу. Затем проведите картой, чтобы закончить приостановку. Если приостановленная карта настроена на открытие нескольких дверей, то новая карта должна пройти каждый из элементов управления доступом для полной приостановки.

6. Сброс до заводских настроек

Снимите крышку энкодера, достаньте плату, сместите в сторону и удерживайте кнопку сброса в течение 3 секунд. Как только прозвучит звуковой сигнал, замок вернется к заводским настройкам.



Отверстие сброса

7. Программное обеспечение

Система управления умными замками Orbita Hotel поддерживает программное обеспечение для управления отелем Fidelio и OPERA.

Подробную информацию см. в «Руководстве пользователя программного обеспечения для управления системой Orbita Hotel Lock».

Спасибо за покупку нашего продукта, пожалуйста, внимательно прочитайте это руководство перед его использованием.

Обязательно сохраните его для дальнейшего использования

Данное руководство может быть изменено без предварительного уведомления.

Орбита не несет ответственности за любые несчастные случаи и опасности, возникшие в результате неправильных действий пользователя.

sales@orbitatech.ru

www.orbitatech.ru / www.orbitalock.uz