



КОМПЛЕКТ ПОСТАВКИ

МОНИТОР ВИДЕОДОМОФОНА

CTV-M5801

КРАТКОЕ РУКОВОДСТВО

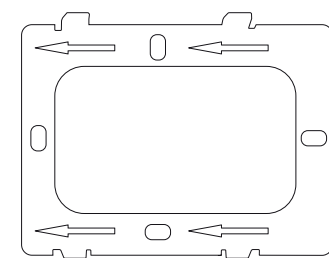
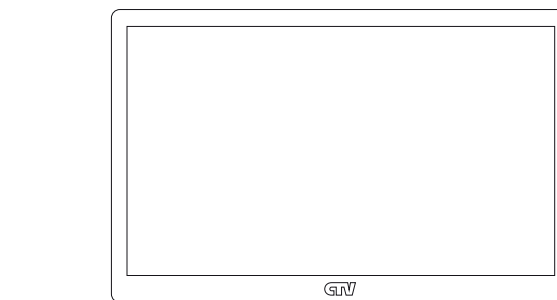

Монтажная пластина

Дюбели
7×26 мм – 4 шт.

Саморезы
Ø4×32 мм – 4 шт.

Крепежный комплект



4 шт.



2 шт.



1 шт.



220В – 1 шт.

Коннекторы

КОНСТРУКЦИЯ И ОРГАНЫ УПРАВЛЕНИЯ

1. Переключатель питания
2. Сенсорный дисплей
3. Слот для карты памяти microSD
4. Микрофон
5. Кабель питания
6. Монтажная пластина
7. Динамик

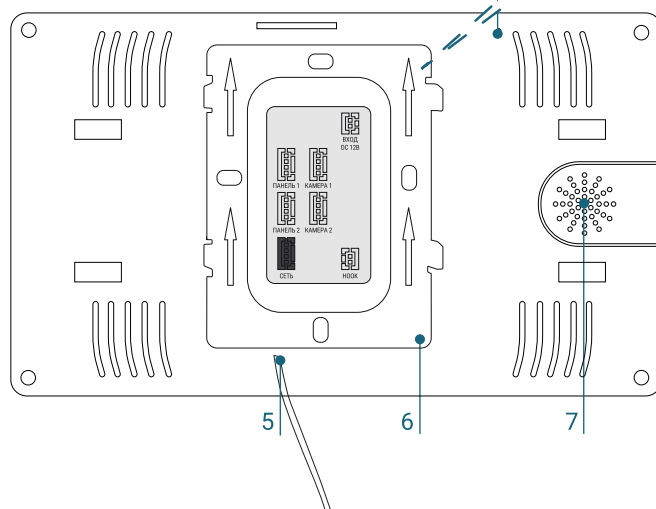
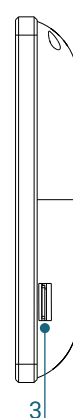
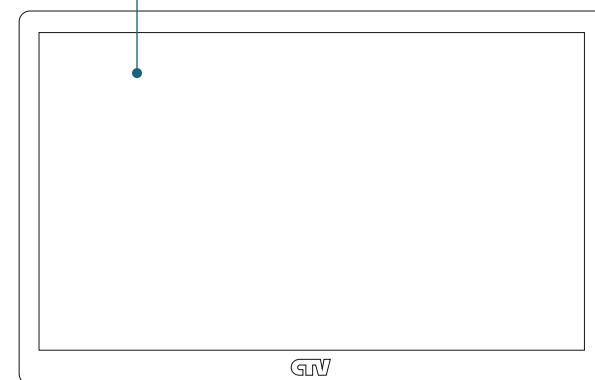
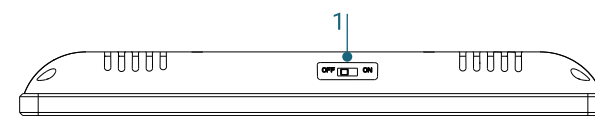

ПОДКЛЮЧЕНИЕ

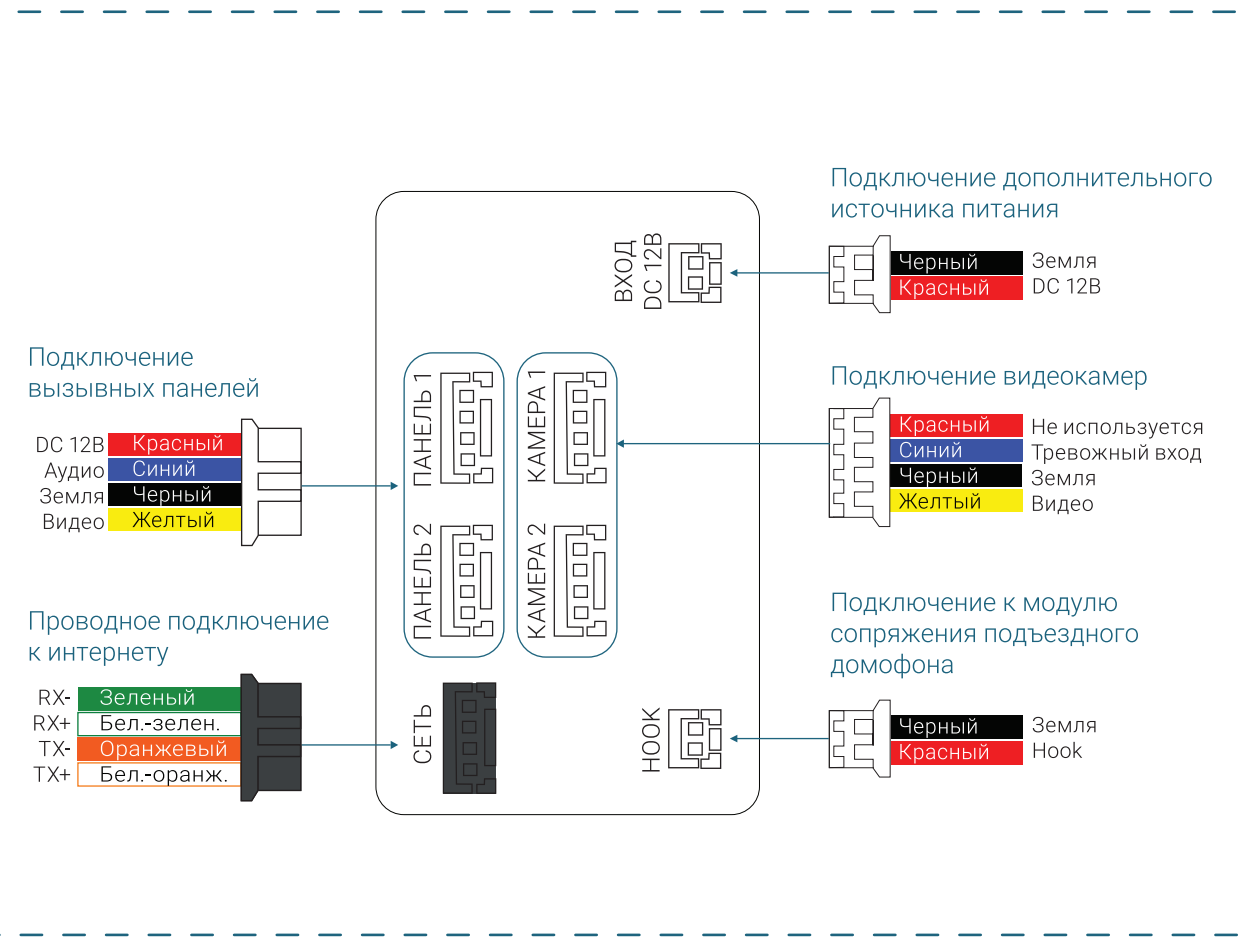

УСТАНОВКА

1. Переместите кнопку питания на верхней части корпуса монитора в положение OFF.
2. Поместите в стену установочную коробку — подрозетник КУ 68х45 с межосевым расстоянием отверстий для крепления 60 мм (в комплект поставки не входит) на высоте 150-160 см от пола. Выведите из подрозетника коммутационные кабели и кабель питания.
3. Прикрепите монтажную пластину монитора к установочной коробке при помощи саморезов из комплекта поставки. Отверстия для крепления на установочной коробке должны совпасть с отверстиями на монтажной пластине, расположенными по бокам. Если отверстия совместить невозможно, воспользуйтесь крепежными дюбелями из комплекта. При этом крепление монтажной пластины рекомендуется выполнять непосредственно к стене через отверстия, расположенные на пластине сверху и снизу.
4. Выведите коммутационные кабели и кабель питания через внутренний вырез монтажной пластины. Выполните сращивание коммутационных кабелей и коннекторов в соответствии с данной инструкцией любым способом (скрутка или спайвание). Хорошо заизолируйте места соединений.
5. Выполните соединение кабеля питания монитора с сетью 220В при помощи специального коннектора из комплекта поставки.
6. При соединении кабелей питания 220В проводка не должна быть под напряжением, автомат питания должен быть отключен!
7. Аккуратно уложите излишки кабелей в полость установочной коробки. Наденьте монитор на крюки монтажной пластины движением вниз, вдоль стены, слегка прижимая монитор.
8. Подайте питание на монитор и переместите кнопку питания на верхней части корпуса монитора в положение ON.

Прежде чем приступить к работе с устройством, пожалуйста, изучите данное руководство.

www.ctvcctv.ru



ГЛАВНЫЙ ЭКРАН

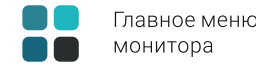

Главное меню монитора

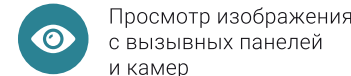

Просмотр изображения с вызывных панелей и камер



Фото и видеоархив посетителей и камер



Фото и видеоархив по детекции движения

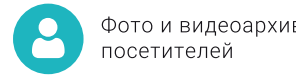

Выключить экран монитора

РЕЖИМ ПРОСМОТРА

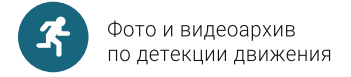
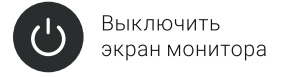

Переключить источник видеосигнала



Открыть дверь



Сделать фото



Изменить масштаб изображения



Начать сеанс аудиосвязи с посетителем



Выключить экран монитора



Начать запись видео



Настроить параметры изображения

ПРИЛОЖЕНИЕ CTV HOME

Для подключения к домофону через интернет найдите в Google Play или Apple Store приложение **CTV Home** либо отсканируйте QR-код ниже и скачайте приложение. Если вы не пользовались CTV Home ранее, после установки зарегистрируйте учетную запись.



ПОДКЛЮЧЕНИЕ К ИНТЕРНЕТУ

Монитор CTV-M5801 можно подключить к интернету двумя способами — с помощью кабеля Ethernet или через беспроводное соединение Wi-Fi.



Рекомендуем выбрать проводной способ при помощи кабеля Ethernet (который следует проложить к месту установки домофона заранее). При Wi-Fi подключении могут возникнуть проблемы, связанные с нестабильной работой роутера и ограниченной зоной его покрытия.



При Wi-Fi подключении используйте только сети на частоте 2.4 ГГц.

ПРОВОДНОЙ СПОСОБ

- 1 Соедините Ethernet-кабелем разъем «Сеть» монитора и LAN-порт роутера при помощи коннектора из комплекта, как показано в разделе «Подключение».
- 2 Включите монитор и дождитесь полной загрузки.
- 3 Войдите в меню, раздел «Настройки — Сеть», выберите «Проводное» в строке «Тип подключения» и подтвердите перезагрузку монитора.
- 4 Откройте приложение CTV Home, в правом верхнем углу нажмите на значок «+», затем «Добавить устройство», и в разделе «Видеодомофоны» выберите «CTV-M5801». На появившемся экране в правом верхнем углу выберите «Проводное», нажмите «Далее», и после перехода на экран «Добавить устройство» нажмите на «+», чтобы добавить монитор в приложение.

БЕСПРОВОДНОЙ СПОСОБ ПО WI-FI

- 1 Включите монитор и дождитесь полной загрузки.
- 2 Войдите в меню, раздел «Настройки — Сеть», выберите «Режим Easy» в строке «Тип подключения» и подтвердите перезагрузку монитора.
- 3 Откройте приложение CTV Home, в правом верхнем углу нажмите на значок «+», затем «Добавить устройство», и в разделе «Видеодомофоны» выберите «CTV-M5801». В правом верхнем углу выберите «Режим Easy», нажмите «Далее», введите пароль от Wi-Fi сети вашего роутера (частотой 2.4 ГГц) и нажмите кнопку «Далее». После перехода на экран «Добавить устройство» нажмите на «+», чтобы добавить монитор в приложение.

ТЕХНИЧЕСКИЕ ХАРАКТЕРИСТИКИ

ПАРАМЕТР	ЗНАЧЕНИЕ
Дисплей	8" IPS LCD (16:9), сенсорный
Разрешение	1024×600
Источники видео в системе	4 (2 панели и 2 камеры)
Видеоформат	AHD, TVI, CVI (720P, 1080P), CVBS
Разрешение видео	1920×1080
Режим аудиосвязи	Полудуплекс
Продолжительность беседы	до 120 сек
Запись фото и видео	Вручную, при вызове с панели, при движении, при тревоге
Запись при ДД	Да, по 1 каналу на выбор
Поддержка карт памяти	microSD class 10 и выше, до 256 ГБ
LAN	100 Мбит/с
Wi-Fi	IEEE 802,11 b/g/n
Ток в режиме ожидания	Макс. 400 мА/12В DC
Ток в рабочем режиме	Макс. 1А/12В DC
Питание	АС 100-240В либо 12В DC/1.2А
Рабочая температура	0°С ~ +50°С
Габариты	189.8×119.8×20.5 мм
Вес	0.5 кг

ТЕХНИКА БЕЗОПАСНОСТИ

Пожалуйста, берегите себя! В процессе монтажа соблюдайте все правила электробезопасности.

Работы по установке и подключению изделия доверяйте только квалифицированному специалисту.



Не используйте изделие в условиях за пределами значений температуры и влажности, указанных в данном руководстве.



Рекомендуется подключать видеодомофон к сети питания переменного тока 220 В с использованием отдельного защитного автоматического выключателя.



Не допускайте повреждения устройства и физического воздействия на него.



Не используйте химически активные и абразивные моющие средства для очистки изделия.

Запрещается вскрывать корпус устройства. Диагностика и ремонт производятся только в сертифицированном сервисном центре.

Условия хранения: температура от -10°С до +50°С, относительная влажность воздуха до 95%.

С подробной информацией об устройстве и инструкции по эксплуатации ознакомьтесь на сайте ctvcctv.ru. Реализация товара осуществляется в соответствии с действующими в РФ правилами продажи товаров. Дата изготовления указана на товаре в серийном номере. Ознакомьтесь с декларацией о соответствии можно на сайте ctvcctv.ru в разделе «Сертификаты».

Изготовитель: Чжухай С.смарт Электроник Технолджи Ко., ООО. Китай, г. Чжухай, Зона высоких технологий, Танцзявань, ул. Сяншань, д. 88, стр. 2, этаж 14, 1406-2. Сделано в Китае. Импортёр: ООО «Сити Видео». Россия, 107023, г. Москва, ул. М. Семеновская, д. 3А, стр. 2, этаж 2, пом. 211.