

Содержание

Инструкции по технике безопасности и основному применению

Технические характеристики

Инсталляция

Передняя панель управления

Задняя панель управления

Релейная панель (8 каналов)

Эксплуатация

Установка

Спецификация

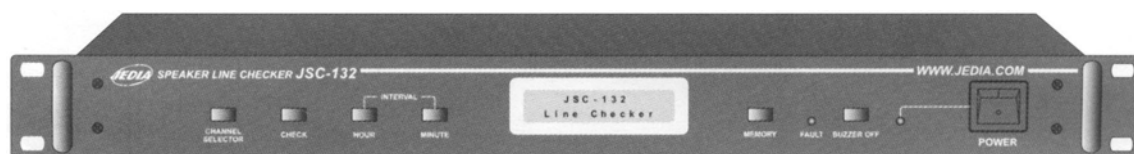

ОСТОРОЖНО

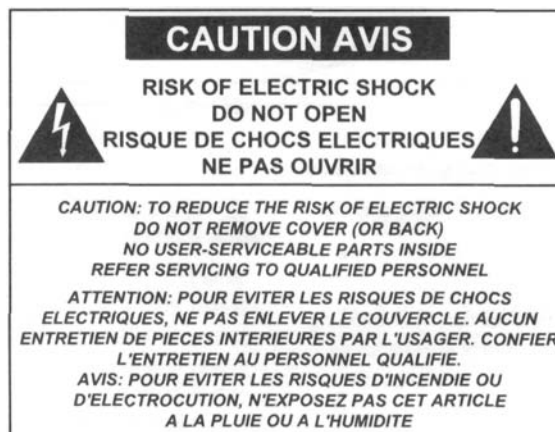

Опасность поражения электрическим током

Не открывать

Осторожно: в целях уменьшения риска поражения электрическим током не открывайте крышку (или заднюю стенку).

Внутри отсутствуют детали, годные для технического обслуживания пользователем.

Обращайтесь за техническим обслуживанием к квалифицированным специалистам.



Символ молнии со стрелкой внутри равностороннего треугольника предупреждает пользователя о наличии внутри корпуса неизолированного «опасного напряжения», величина которого может быть достаточной для создания риска повреждения электрическим током.



Восклицательный знак внутри равностороннего треугольника предупреждает пользователя о наличии важных инструкций по эксплуатации и техническому обслуживанию в документации, прилагаемой к прибору.

ИНСТРУКЦИИ ПО ТЕХНИКЕ БЕЗОПАСНОСТИ

Перед эксплуатацией оборудования прочитайте все инструкции по технике безопасности.

1. Устанавливайте оборудование в следующих условиях:
 - Устанавливайте оборудование на ровной поверхности.
 - Не устанавливайте оборудование около воды или во влажных местах
 - Устанавливайте оборудование вдали от источников тепла, таких как батареи отопления или другие приборы излучающие тепло.
 - Избегайте попадания предметов и жидкости внутрь оборудования.
2. При подсоединении оборудования помните:
 - Подключайте оборудование только после прочтения руководства по эксплуатации.
 - Правильно выполняйте все соединения оборудования. Неправильно выполненные соединения могут привести к электрическим помехам, поломкам, повреждениям электрическим током.

- В целях предотвращения получения повреждений электрическим током, не открывайте верхнюю крышку.
- Осторожно подсоединяйте электрический шнур, только после проверки значения питающего напряжения.

Техническое обслуживание оборудования должно проводиться только квалифицированными специалистами.

ТЕХНИЧЕСКИЕ ОСОБЕННОСТИ

- Выявление замыкания на корпус.
- Проверка сопротивления линии акустической системы.
- Проверка акустической системы.
- Проверка перегрузки акустической системы.
- Проверка неполной нагрузки акустической системы.
- Проверка замыкания акустической системы.
- Максимально 32 акустические линии (4 релейных платы).
- Автоматическая проверка через определенные устанавливаемые временные интервалы от 1 минуты до 24 часов.
- Жидкокристаллический дисплей с подсветкой с четким текстом.
- Прерывание проверки при появлении аварийных сообщений.
- Сопоставление существующего уровня громкости с интегрированным реле во время проверки.
- Проверка акустической линии 100В/70В.
- Хранение данных в энергонезависимой памяти (ЕЕ-ПРОМ).
- Срабатывание сигнала тревоги и светодиодного индикатора при появлении неисправности акустической системы.
- Функция отключения сирены.
- Работа на переменном и постоянном напряжении 24В.
- Стандартная настольная установка или установка в 19" стойку.

Инсталляция

Центральный процессор JSC-132 встраивается в 19" стойку и соединяется с релейными платами при помощи интерфейсного кабеля. Установка в существующую систему оповещения не требуется. JSC-132 готов к работе.

Передняя панель управления

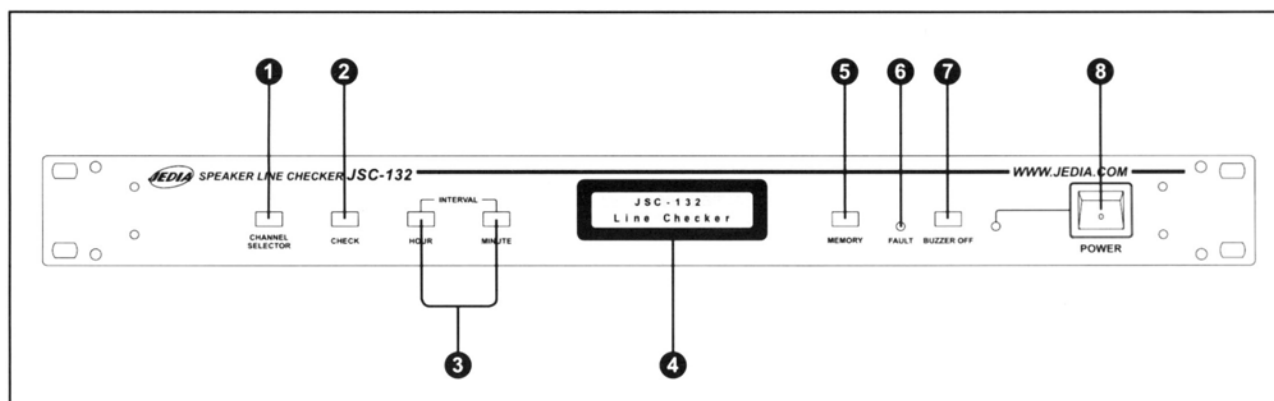

1. Клавиша выбора канала

Клавиша выбора канала предназначена для проверки требуемого канала. Диапазон выбора каналов до 32 с шагом от 1 до 32. Если JSC-132 запомнил канал, то номер канала будет показан на дисплее. При удерживании клавиши нажатой более 1 секунды происходит быстрое сканирование каналов.

2. Клавиша проверки

При нажатии клавиши проверки, проверяется состояние выбранного канала, при этом номер проверяемого канала высвечивается на дисплее.

3. Клавиша установки временного интервала

При помощи этой клавиши можно установить интервал автоматической проверки подключенных акустических систем. Временной интервал может быть установлен в диапазоне от 1 минуты до 24 часов. Заводская настройка 1 час.

1) часы

Нажатием клавиши можно установить часы в диапазоне от 00 до 23 часов (всего 24 часа). После цифры 23 следует 00. При удерживании клавиши нажатой более 1 секунды происходит быстрое автоматическое переключение на более высокую позицию.

2). минуты

Минуты устанавливаются в диапазоне от 00 до 59. Нажатием клавиши меняется величина на одну единицу. После цифры 59 следует цифра 00. При удерживании клавиши нажатой более 1 секунды происходит быстрое автоматическое переключение на более высокую позицию.

4. Жидкокристаллический дисплей

На жидкокристаллическом экране отражается вся информация об оборудовании. Формат отображения: 16 символов в 2 строки.

5. Клавиша памяти

Каждый проверенный канал и настроенный канал можно сохранить в памяти, нажатием клавиши сохранения в память. Но каждый канал должен сохраняться с соответствующими функциями следующим образом: Нажмите на клавишу выбора канала при нажатии клавиши сохранения канала в память. Настройте часы и минуты при нажатии клавиши сохранения в

память. Нажмите клавишу проверки канала при нажатии клавиши сохранения в память.

6. Индикатор неисправности акустической системы

Индикатор неисправности загорается в следующих случаях:

- Неисправность, выявленная при проверке канала:

Открытая линия (LINE OPEN): различие на +25% от измеренного.

Сопротивление: превышение нагрузки на +15% - +25% от измеренного.

Сопротивление: недогрузка на -15% - -25% от измеренного

Замыкание линии: различие менее чем -25% от измеренного.

Неисправность заземления.

7. Кнопка отключения сирены

При выявлении неисправности акустической системы раздается сигнал тревоги. Сигнал тревоги можно отключить нажатием на кнопку отключения "BUZZER OFF".

8. Сетевой выключатель

Это выключатель сети переменного напряжения.

Задняя панель управления

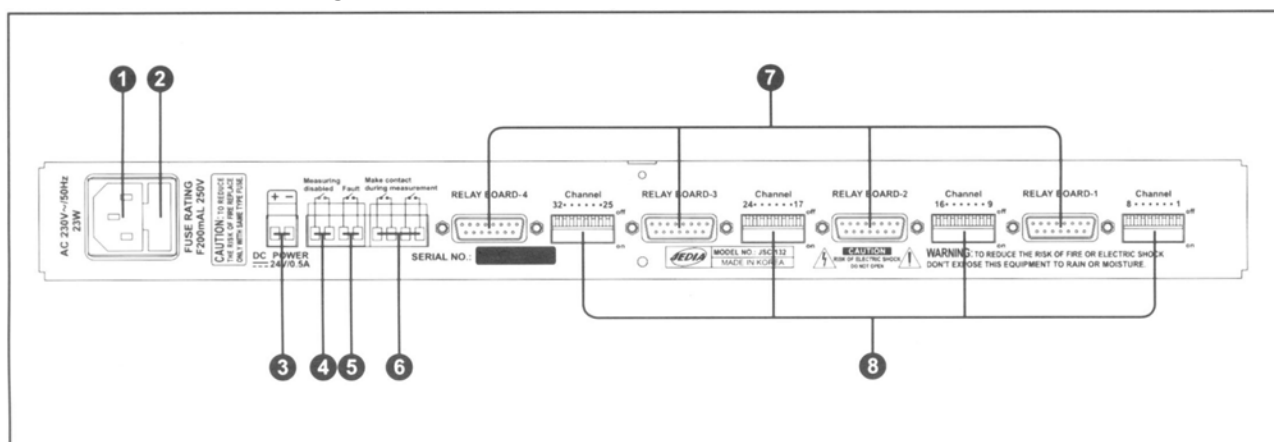

1. Вход питания переменного напряжения

Это разъем для шнура переменного напряжения. После подключения шнура переменного напряжения, Вы включаете сетевой выключатель.

2. Патрон предохранителя

В разъем встроен предохранитель.

Важное примечание: заменяйте перегоревший предохранитель на предохранитель того же типа, как указано в таблице. Если предохранители перегорают постоянно, обратитесь к квалифицированным специалистам для проведения ремонта.

120В переменное напряжение	Предохранитель: 500мА 250В (N51)
220/230/240В переменное напряжение	Предохранитель: 200мА 250В (50F)

3. Разъем для постоянного напряжения

Это разъем для подключения батарей при пропадании сети переменного напряжения. Встроенный предохранитель: PCB F1

24В постоянное напряжение: 1А 250В (55Т)

4. Разъем блокировки измерений.

Возможно подключение для блокировки измерений.

5. Разъем контакта реле неисправности

Разъем 1^{го} нормально разомкнутого контакта реле, срабатывающего при выявлении неисправности. (только при работе JSC-132)

6. Разъем контактов реле проведения измерений.

Разъем 2^х нормально разомкнутых контактов реле, срабатывающего во время измерений. (например, для сопоставления регулирования громкости)

7. Соединители релейной платы

К 4 релейным платам подключается соединитель 8 каналов релейной платы.

8. Выключатели каналов

Это выключатель каналов. В положении "ON" включается проверка каждого канала, в положении "OFF" отсутствует проверка.

Релейная плата (8 каналов)

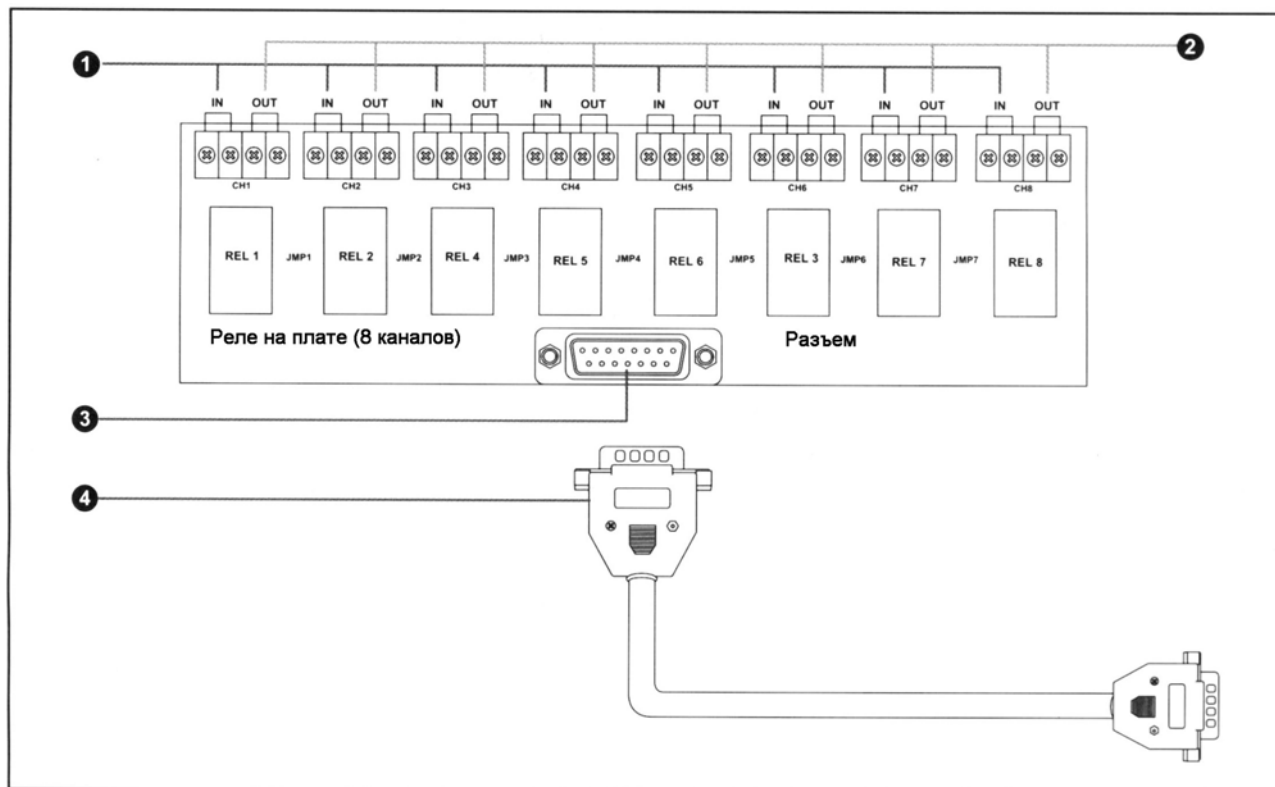

1. Входные разъемы усилителя

Входной разъем усилителя каждого канала.

2. Выходные разъемы усилителя

Выходной разъем усилителя каждого канала. Также это выходной разъем для сигнала во время измерений.

3. Соединители релейной платы

Соединитель релейной платы и оборудования. Подключается кабелем релейной платы или кабелем оборудования.

4. Соединительный кабель релейной платы

Это соединительный кабель между оборудованием и релейной платой. Длина кабеля 5 метров.

Порядок эксплуатации

- При включении сетевого напряжения на дисплее появляется следующая информация:

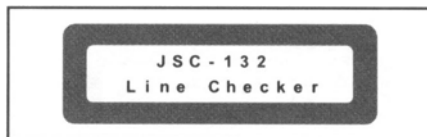

Если отсутствует запись о предыдущей неисправности оборудования, то на дисплее отсчитывается время по секундно. На дисплее отображается время автоматической проверки, установленное пользователем.

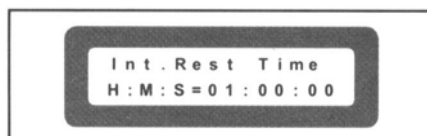

Если имеется запись о неисправности, то на дисплее появляется информация о неисправности и номер канала. (Сигнал тревоги появляется только при обнаружении неисправности).

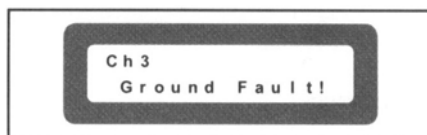

- Появляется информация о состоянии каждого канала, сохраненного в памяти.
- Появляется информация о состоянии канала, сохраненного в памяти, после отжатия клавиши "CHECK STOP" на задней панели управления или после 10 секунд нажатия клавиши на передней панели управления.
- На дисплее появляется информация, как показано ниже, все действия прекращаются, если нажата "input CHECK STOP" на задней панели управления.

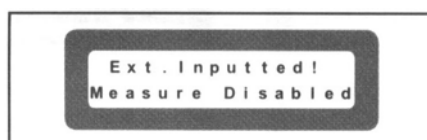

1. Проверка каналов и памяти

1) Выберите канал при помощи клавиши выбора каналов.

1. На дисплее отображается информация стандартной настройки сохраненного канала.

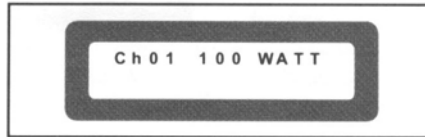

2. Если соответствующая релейная плата не подключена, то на дисплее появится информация “не подключено” ("not connected"). Проверка не будет проведена, даже если нажата клавиша проверки "CHECK".

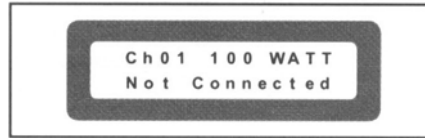

3. Если выключатель находится в положении OFF, то на дисплее появится надпись "выключено" ("SWITCH OFF"). Проверка не будет проведена, даже если нажата клавиша проверки "CHECK".

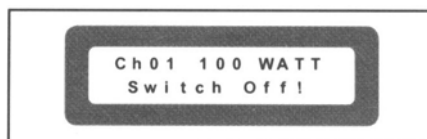

2) При нажатии клавиши проверки CHECK для осуществления проверки,

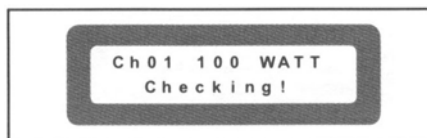

появляется надпись "проверка" ("CHECKING"). После окончания проверки, на дисплее появляется детальная информация и сравнение с предыдущими данными. Расхождения между новыми данными и предыдущими сохраненными данными, появляется на дисплее.

Расхождение более +25% от измеренного: "Line open" +15% - +25% от измеренного: "Line Imp.-over"

-15% - +15% от измеренного: "Line Good"

-15% - -25% от измеренного: "Line Imp.-under"

менее -25% от измеренного: "Line short"

в случае неисправности заземления, "Ground Fault".

При отсутствии надписи "Line Good", например раздается сигнал тревоги и загорается индикатор. Например, канал №1 со стандартной величиной 100:

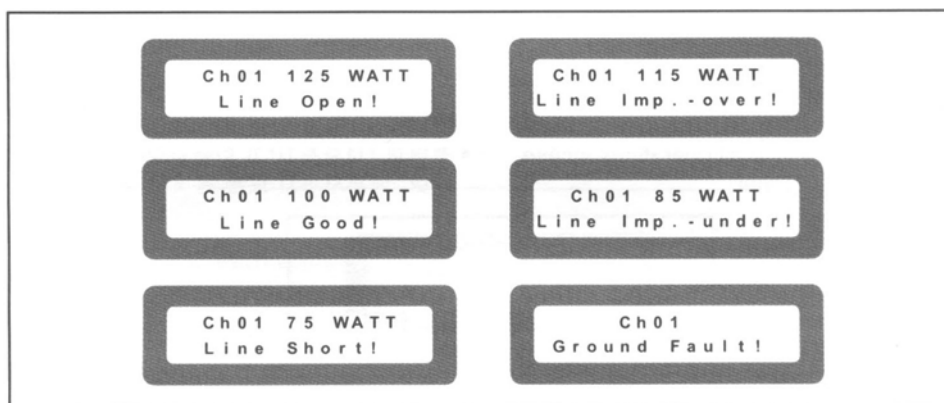

3) Новая стандартная величина будет сохранена в памяти при нажатии клавиши CHANNEL с нажатой клавишей сохранения в память. Состояние памяти отображается следующим образом: "Writing ok", если новая величина сохранилась и память не содержит ошибок; "Back-up error" если новая величина сохранилась, а память содержит ошибки. (если на дисплее появляется надпись "Back-up error", поменяйте неисправную память на исправную того же типа.)



4) Еще раз нажмите на клавишу проверки "CHECK" и завершите процесс

2. Временной интервал

Это удобная функция настройки автоматической проверки всех каналов через определенные временные интервалы, установленные пользователем. Интервал настройки в диапазоне от 1 минуты до 24 часов.

- 1) При первом нажатии клавиши “часы”, “минуты”, "HOUR", MINUTE" на дисплее появляется первоначальная настройка временного интервала.

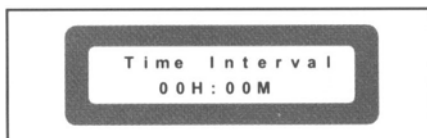

2) Нажатием клавиши “часы” можно установить часы в диапазоне от 00 до 23 часов (всего 24 часа). После цифры 23 следует 00. При удерживании клавиши нажатой более 1 секунды происходит автоматическое быстрое переключение на более высокую позицию.

Нажатием клавиши “минуты” устанавливаются минуты в диапазоне от 00 до 59. Нажатием клавиши меняется величина на одну единицу. После цифры 59 следует цифра 00. При удерживании клавиши нажатой более 1 секунды происходит автоматическое быстрое переключение на более высокую позицию.

- 3) Диапазон временного интервала: минимум "00" часов 3 минуты и максимум 23 часа 59 минут.



- 4) Для сохранения настройки временного интервала проверки, следует нажать клавиши "HOUR" и/или "MINUTE" вместе с клавишей сохранения в память MEMORY. Состояние памяти отображается следующим образом: "Writing ok" , если новая величина сохранилась и память не содержит ошибок; "Back-up error" если новая величина сохранилась, а память содержит ошибки. (если на дисплее появляется надпись "Back-up error", поменяйте неисправную память на исправную того же типа.)



3. Проверка всех каналов

Все подключенные каналы будут проверены при нажатии клавиши "CHECK" и клавиши "MEMORY". На дисплее будет отображаться информация проверки каналов. Мы рекомендуем Вам проводить автоматическую проверку всех каналов при длительном временном интервале или при длительном периоде не использования оборудования.

4. Отключение сигнала тревоги

При выявлении неисправности канала, раздается звуковой сигнал и загорается индикатор. Чтобы остановить сигнал тревоги нажмите на клавишу выключения сигнала.

Установка

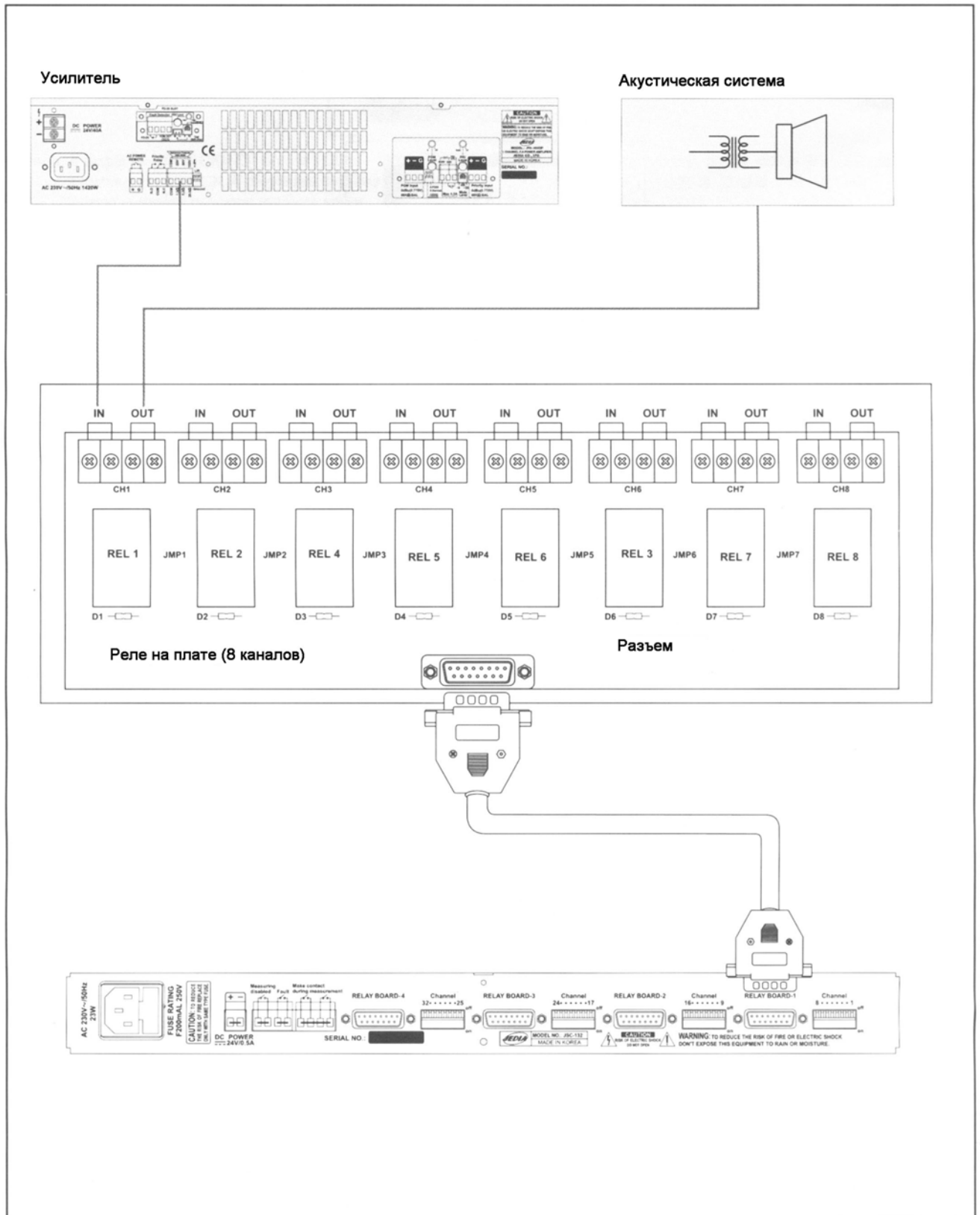

СПЕЦИФИКАЦИИ

Технические характеристики

Диапазон проверки.....	20-1600 Ом
Время проверки	Менее 100м сек/канал
Входной сигнал	32 канала (с 4 релейными платами)
Выходной сигнал.....	32 канала (с 4 релейными платами)
Разрешение АЦП.....	10 бит (1024 уровней)

Общие характеристики

Потребляемая мощность	23 Вт
Электропитание	120/220/230/240В переменного напряжения 50/60 Гц24 В постоянного напряжения
Размеры	483(ш) x 44(в) x 200(дл)мм 19(ш)x1.7(в)x 7.9(дл)inch
Вес (kg/lbs)	3.0/ 6.6

Примечание

Производитель оставляет за собой право изменять технические характеристики и дизайн без предварительного уведомления.