



Вызывная панель системы видеодомофонии

Руководство пользователя

Правовая информация

©2019 Hangzhou Hikvision Digital Technology Co., Ltd. Все права защищены.

О руководстве

Руководство содержит инструкции для использования и управления продуктом.

Изображения, графики и другая информация предназначена только для ознакомления. Этот документ может быть изменен без уведомления, в связи с обновлением прошивки и по другим причинам. Последнюю версию настоящего документа можно найти на веб-сайте (<https://www.hikvision.com/>).

Используйте этот документ под руководством профессионалов, обученных работе с продуктом.

Торговые марки

HIKVISION и другие торговые марки Hikvision и логотипы являются интеллектуальной собственностью Hikvision в различных юрисдикциях.

Правовая информация

ДО МАКСИМАЛЬНО ДОПУСТИМОЙ СТЕПЕНИ, РАЗРЕШЕННОЙ ДЕЙСТВУЮЩИМ ЗАКОНОДАТЕЛЬСТВОМ, ДАННОЕ РУКОВОДСТВО, ПРОДУКТ, АППАРАТУРА, ПРОГРАММНОЕ И АППАРАТНОЕ ОБЕСПЕЧЕНИЕ ПРЕДОСТАВЛЯЕТСЯ «КАК ЕСТЬ», СО ВСЕМИ ОШИБКАМИ И НЕТОЧНОСТЯМИ. HIKVISION НЕ ДАЕТ НИКАКИХ ГАРАНТИЙ, ЯВНЫХ ИЛИ ПОДРАЗУМЕВАЕМЫХ, КАСАТЕЛЬНО УДОВЛЕТВОРИТЕЛЬНОСТИ КАЧЕСТВА ИЛИ СООТВЕТСТВИЯ УКАЗАННЫМ ЦЕЛЯМ. ОТВЕТСТВЕННОСТЬ ЗА ИСПОЛЬЗОВАНИЕ ПРОДУКТА НЕСЕТ ПОЛЬЗОВАТЕЛЬ. HIKVISION НЕ НЕСЕТ ОТВЕТСТВЕННОСТИ ПЕРЕД ПОТРЕБИТЕЛЕМ ЗА КАКОЙ-ЛИБО СЛУЧАЙНЫЙ ИЛИ КОСВЕННЫЙ УЩЕРБ, ВКЛЮЧАЯ УБЫТКИ ИЗ-ЗА ПОТЕРИ ПРИБЫЛИ, ПЕРЕРЫВА В ДЕЯТЕЛЬНОСТИ ИЛИ ПОТЕРИ ДАННЫХ ИЛИ ДОКУМЕНТАЦИИ, ПО ПРИЧИНЕ НАРУШЕНИЯ УСЛОВИЙ КОНТРАКТА, ТРЕБОВАНИЙ (ВКЛЮЧАЯ ХАЛАТНОСТЬ), УДОВЛЕТВОРИТЕЛЬНОСТИ КАЧЕСТВА ИЛИ ИНОГО, В СВЯЗИ С ИСПОЛЬЗОВАНИЕМ ДАННОГО ПРОДУКТА, ДАЖЕ ЕСЛИ HIKVISION БЫЛО ИЗВЕСТНО О ВОЗМОЖНОСТИ ТАКОГО УЩЕРБА.

ОТВЕТСТВЕННОСТЬ ЗА ИСПОЛЬЗОВАНИЕ ПРОДУКТА С ДОСТУПОМ В ИНТЕРНЕТ НЕСЕТ ПОЛЬЗОВАТЕЛЬ; HIKVISION НЕ НЕСЕТ ОТВЕТСТВЕННОСТИ ЗА НЕНОРМАЛЬНУЮ РАБОТУ ОБОРУДОВАНИЯ, ПОТЕРЮ ИНФОРМАЦИИ И ДРУГИЕ ПОСЛЕДСТВИЯ, ВЫЗВАННЫЕ КИБЕР АТАКАМИ, ВИРУСАМИ ИЛИ ДРУГИМИ ИНТЕРНЕТ РИСКАМИ; ОДНАКО, HIKVISION ОБЕСПЕЧИВАЕТ СВОЕВРЕМЕННУЮ ТЕХНИЧЕСКУЮ ПОДДЕРЖКУ, ЕСЛИ ЭТО НЕОБХОДИМО. ВЫ ОБЯЗУЕТЕСЬ ИСПОЛЬЗОВАТЬ ЭТОТ ПРОДУКТ В СООТВЕТСТВИИ С ДЕЙСТВУЮЩИМ ЗАКОНОДАТЕЛЬСТВОМ, А ТАКЖЕ НЕСЕТЕ ПОЛНУЮ ОТВЕТСТВЕННОСТЬ ЗА ЕГО СОБЛЮДЕНИЕ. В ЧАСТНОСТИ, ВЫ НЕСЕТЕ ОТВЕТСТВЕННОСТЬ ЗА ИСПОЛЬЗОВАНИЕ ДАННОГО ПРОДУКТА ТАКИМ ОБРАЗОМ, ЧТОБЫ НЕ НАРУШАТЬ ПРАВА ТРЕТЬИХ ЛИЦ, ВКЛЮЧАЯ ПРАВА НА ПУБЛИЧНОСТЬ, ПРАВА НА ИНТЕЛЛЕКТУАЛЬНУЮ СОБСТВЕННОСТЬ, ЗАЩИТУ ДАННЫХ И

ДРУГИЕ ПРАВА КАСАТЕЛЬНО НЕПРИКОСНОВЕННОСТИ ЧАСТНОЙ ЖИЗНИ. ВЫ ОБЯЗУЕТЕСЬ НЕ ИСПОЛЬЗОВАТЬ ЭТОТ ПРОДУКТ В ЗАПРЕЩЕННЫХ ЦЕЛЯХ, ВКЛЮЧАЯ РАЗРАБОТКУ ИЛИ ПРОИЗВОДСТВО ОРУЖИЯ МАССОВОГО ПОРАЖЕНИЯ, РАЗРАБОТКУ ИЛИ ПРОИЗВОДСТВО ХИМИЧЕСКОГО ИЛИ БИОЛОГИЧЕСКОГО ОРУЖИЯ, ЛЮБУЮ ДЕЯТЕЛЬНОСТЬ, СВЯЗАННУЮ С ЯДЕРНЫМИ ВЗРЫВЧАТЫМИ ВЕЩЕСТВАМИ, НЕБЕЗОПАСНЫМ ЯДЕРНЫМ ТОПЛИВНЫМ ЦИКЛОМ ИЛИ НАРУШАЮЩУЮ ПРАВА ЧЕЛОВЕКА.

В СЛУЧАЕ КАКИХ-ЛИБО КОНФЛИКТОВ МЕЖДУ НАСТОЯЩИМ РУКОВОДСТВОМ И ДЕЙСТВУЮЩИМ ЗАКОНОДАТЕЛЬСТВОМ, ПОСЛЕДНЕЕ ПРЕВАЛИРУЕТ.



Защита данных

Во время использования устройства личные данные будут собираться, храниться и обрабатываться. При разработке устройств Hikvision соблюдаются принципы конфиденциальности в целях защиты данных. Например, устройства с функциями распознавания лиц разработаны таким образом, что сохраняемые биометрические данные защищены шифрованием; в устройствах с функцией идентификации по отпечатку пальца будут сохранены только шаблоны отпечатка пальца и, таким образом, изображение отпечатка пальца не подлежит реконструкции.

Поскольку данные находятся под вашим контролем, сбор, хранение, обработку и передачу данных необходимо выполнять в соответствии с применимыми законами и требованиями по защите данных. Также необходимо выполнять действия по безопасности для защиты личных данных, такие как разумный административный и физический контроль безопасности, периодические обзоры и оценки эффективности мер безопасности.

Условные обозначения

В настоящем документе используются следующие символы.

Символ	Описание
 Предупреждение	Указывает на опасную ситуацию, которая, если не удастся ее избежать, может привести к летальному исходу или серьезным травмам.
 Предостережение	Указывает на потенциально опасную ситуацию, которая может привести к повреждению оборудования, потере данных, ухудшению рабочих характеристик, либо к получению незапланированных результатов.
 Примечание	Предоставляет дополнительную информацию, чтобы подчеркнуть или дополнить важные пункты основного текста.

Инструкция по технике безопасности



- Эксплуатация электронных устройств должна строго соответствовать правилам электробезопасности, противопожарной защиты и другим соответствующим нормам в регионе эксплуатации.
 - Используйте адаптер питания соответствующей компании. Потребляемая мощность не может быть меньше требуемого значения.
 - Не подключайте несколько устройств к одному блоку питания, перегрузка адаптера может привести к перегреву или возгоранию.
 - Прежде чем подключать, устанавливать или разбирать устройство, убедитесь, что питание отключено.
 - Если устройство устанавливается на потолок или стену, убедитесь, что оно надежно закреплено.
 - Если из устройства идет дым или доносится шум — отключите питание, извлеките кабель и свяжитесь с сервисным центром.
 - Если продукт не работает должным образом, необходимо обратиться к дилеру или в ближайший сервисный центр. Не пытайтесь самостоятельно разобрать устройство. Компания не несет ответственность за проблемы, вызванные несанкционированным ремонтом или техническим обслуживанием.
-



- Запрещено ронять устройство и подвергать воздействию сильных электромагнитных помех. Избегайте установки устройства на вибрирующую поверхность или в местах, подверженных ударам (пренебрежение этим предостережением может привести к повреждению устройства).
- Запрещено размещать устройство в местах с чрезвычайно высокой или низкой температурой окружающей среды (подробная информация о рабочей температуре представлена в спецификации устройства), в пыльной или влажной среде, запрещено подвергать устройство воздействию сильных электромагнитных помех.
- Не подвергайте крышку устройства, предназначенного для использования внутри помещения, воздействию дождя или влаги.
- Не подвергайте устройство воздействию прямых солнечных лучей, не устанавливайте в местах с плохой вентиляцией или рядом с источником тепла таким, как обогреватель или радиатор (пренебрежение этим предостережением может привести к пожару).
- Запрещено направлять устройство на солнце или очень яркие источники света. Яркий свет может вызвать размытие или потерю четкости изображения (что не является признаком неисправности), а также повлиять на срок службы матрицы.

- Используйте прилагаемую перчатку во время демонтажа крышки устройства, избегайте прямого контакта с крышкой устройства, так как пот и жир с пальцев могут стать причиной разрушения защитного покрытия на поверхности устройства.
- Для очистки внутренних и внешних поверхностей крышки устройства используйте мягкую и сухую ткань, не используйте щелочные моющие средства.
- Сохраните упаковку после распаковки для использования в будущем. В случае сбоя работы устройство необходимо вернуть на завод (с оригинальной упаковкой). Транспортировка без оригинальной упаковки может привести к повреждению устройства и к дополнительным расходам.
- Неправильное использование или замена батареи может привести к опасности взрыва. Проводите замену на такие же батареи или аналогичные. Утилизируйте использованные батареи в соответствии с инструкциями, предоставленными производителем батарей.
- Блок питания должен соответствовать требованиям к источникам питания ограниченной мощности. Рекомендуемые модели адаптеров и их производителей приведены ниже. Используйте прилагаемый адаптер и не заменяйте его на другой произвольный.

Модель	Рабочий ток	Производитель	Стандарт
ADS-26FSG-12	2 А	SHENZHEN HONOR ELECTRONIC CO., LTD	BS

Регулирующая информация

Информация о FCC

Обратите внимание, что изменения или модификации, не одобренные явно стороной, ответственной за соответствие, могут привести к аннулированию полномочий пользователя по работе с данным оборудованием.

Соответствие FCC. Это оборудование прошло испытания и соответствует регламенту для цифрового устройства класса В, применительно к части 15 Правил FCC. Данный регламент разработан для того, чтобы обеспечить необходимую защиту от вредных помех, возникающих при использовании оборудования в коммерческой среде. Это оборудование генерирует, использует и может излучать радиоволны на разных частотах и, если устройство установлено и используется не в соответствии с инструкцией, оно может создавать помехи для радиосигналов. Тем не менее, нет никакой гарантии, что помехи не возникнут в каких-либо конкретных случаях установки. Если оборудование создает вредные помехи для приема радио- или телевизионных сигналов, что может быть определено путем включения и выключения оборудования, пользователю рекомендуется попытаться устранить помехи одним или несколькими способами, а именно:

- Изменить ориентацию или местоположение приемной антенны.
- Увеличить расстояние между оборудованием и приемником.
- Подключить оборудование к розетке в цепи, отличной от той, к которой подключен приемник.
- Обратиться к дилеру или опытному радио / телемастеру.

Условия FCC

Это устройство соответствует требованиям части 15 правил FCC. Эксплуатация допускается при соблюдении следующих двух условий:

1. Данное устройство не должно создавать вредных помех.
2. Данное устройство должно выдерживать возможные помехи, включая те, которые могут привести к выполнению нежелательных операций.

Это оборудование соответствует ограничениям FCC на радиационное воздействие, установленным для неконтролируемой среды. Данное оборудование следует устанавливать и эксплуатировать на расстоянии не менее 20 см между источником излучения и пользователем.

-

Соответствие стандартам ЕС



Данный продукт и — если применимо — также и поставляемые принадлежности отмечены знаком «CE» и, следовательно, согласованы с европейскими стандартами, перечисленными под директивой 2014/30/ЕС EMC, директивой 2011/65/ЕС RoHS.



2012/19/ЕС (директива WEEE). Продукты, отмеченные данным знаком, запрещено выбрасывать в коллекторы несортированного мусора в Европейском союзе. Для надлежащей переработки верните этот продукт своему местному поставщику при покупке эквивалентного нового оборудования или утилизируйте его в специально предназначенных точках сбора. За дополнительной информацией обратитесь по адресу: www.recyclethis.info



2006/66/ЕС (директива о батареях). Данный продукт оснащен батареей, которую запрещено выбрасывать в коллекторы несортированного мусора в Европейском союзе. Подробная информация о батарее изложена в документации продукта. Батарея помечена символом, который может включать буквенное обозначение, сообщающее о наличии кадмия (Cd), свинца (Pb) или ртути (Hg). Для надлежащей утилизации возвратите батарею своему поставщику или утилизируйте ее в специально предназначенных точках сбора. За дополнительной информацией обратитесь по адресу: www.recyclethis.info

Содержание

Раздел 1 Внешний вид	1
Раздел 2 Описание разъемов и подключения.....	3
2.1 Описание разъемов.....	3
2.2 Описание подключения.....	6
2.2.1 Подключение дверного замка	6
2.2.2 Подключение кнопки выхода	7
2.2.3 Подключение внешнего считывателя карт.....	8
2.2.4 Подключение внешнего коммутатора	9
Раздел 3 Установка.....	10
3.1 Монтажная коробка (не входит в комплект поставки).....	10
3.2 Врезная установка с использованием монтажной коробки	11
Раздел 4 Активация	13
4.1 Активация устройства через веб-интерфейс.....	13
4.2 Активация устройства при помощи клиентского ПО.....	13
4.3 Редактирование сетевых параметров	14
Раздел 5 Основные операции	15
5.1 Видеодомофония	15
5.1.1 Вызов жильца	15
5.1.2 Вызова центра управления / центра тревог	15
5.2 Выдача карт.....	15
5.3 Открытие двери	16
5.3.1 Открытие по паролю	16
5.3.2 Открытие по считыванию карты	16
Раздел 6 Удаленная конфигурация при помощи веб-интерфейса	17
6.1 Просмотр в режиме реального времени	17
6.2 Настройки организационной структуры	17
6.3 Настройка параметров.....	18
6.3.1 Настройка локальных параметров	18
6.3.2 Настройка системы.....	20
6.3.3 Настройка сетевых параметров.....	22

6.3.4 Настройки видео и аудио	24
6.3.5 Настройки изображения	26
6.3.6 Настройки событий	28
6.3.7 Настройки домофонии	30
6.3.8 Настройки помещения	32
Раздел 7 Конфигурация при помощи клиентского ПО	34
7.1 Управление устройством	34
7.1.1 Добавление онлайн устройства	34
7.1.2 Добавление устройства по IP-адресу	35
7.1.3 Добавление устройства по сегменту IP-адресов	36
7.2 Просмотр в режиме реального времени при помощи вызывной панели	36
7.3 Управление организацией	36
7.3.1 Добавление организации	36
7.3.2 Изменение и удаление организации	37
7.4 Управление пользователями	37
7.4.1 Добавление пользователя	37
7.4.2 Изменение и удаление пользователя	39
7.4.3 Перемещение пользователя в другую организацию	39
7.4.4 Импорт и экспорт информации пользователя	39
7.4.5 Получение информации о пользователе с устройства	40
7.4.6 Выдача карт в пакетном режиме	41
7.4.7 Настройки разрешений	43
7.5 Настройки видеодомофонии	43
7.5.1 Получение звонка с вызывной панели	44
7.5.2 Отправка уведомлений	44
7.5.3 Поиск информации видеодомофонии	45
7.5.4 Загрузка информации о постановке на охрану	47
A. Коммуникационная матрица и команды устройства	48

Раздел 1 Внешний вид

Передняя панель







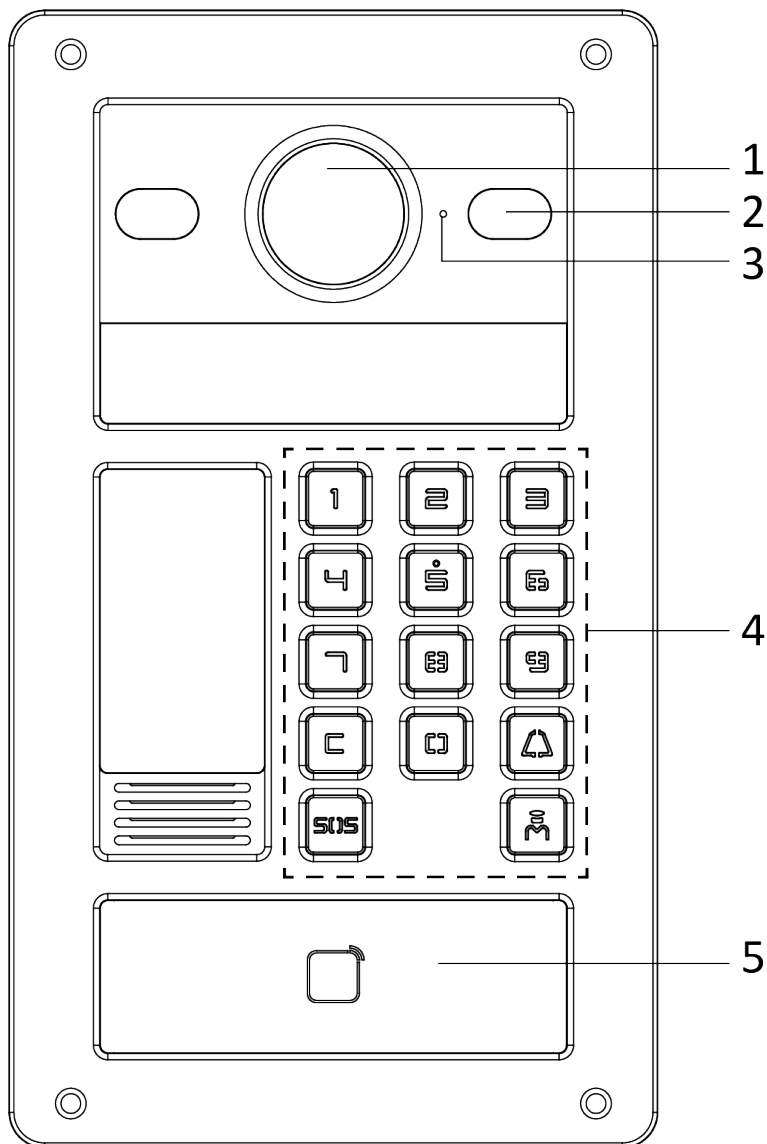

Таблица 1-1. Описание

№	Описание
1	Камера
2	Подсветка
3	Микрофон

№	Описание
4	Кнопки
5	Область считывания карты

Существует 5 типов кнопок.

Таблица 1-2. Описание кнопок

Значок	Описание
	Цифры
	Кнопка «Очистить»
	Кнопка вызова
	Вызов центра управления
	Вызов центра тревог (ЧОП / ПЦН)

Нижняя панель



Рисунок 1-2. Нижняя панель

Таблица 1-3. Описание

№	Описание
1	Служебный порт
2	Разъемы
3	Интерфейс видеовыхода
4	Слот для TF-карты
5	Питание
6	Сетевой интерфейс

Примечание

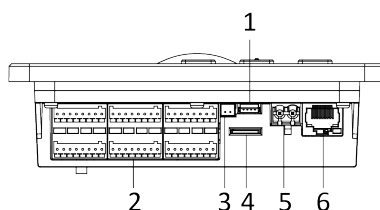
- Внешний вид отличается в зависимости от модели устройства.
- Служебный порт используется только для отладки.

Раздел 2 Описание разъемов и подключения

2.1 Описание разъемов



Рисунок 2-1. Описание разъемов

Английский язык	Русский язык
DATA	Данные
WIEGAND	WIEGAND
RS485	RS485
LOCK	Замок
TM	Режим передачи
ALARM IN	Тревожный вход
EXIT BUTTON	Кнопка выхода
DOOR SENSOR	Датчик двери

Таблица 2-1. Описание разъемов

Название	Интерфейс	Описание
DATA	DA1	Вывод данных 1
	DA2	Вывод данных 2
	DA3	Вывод данных 3
	DA4	Вывод данных 4
	DA5	Вывод данных 5

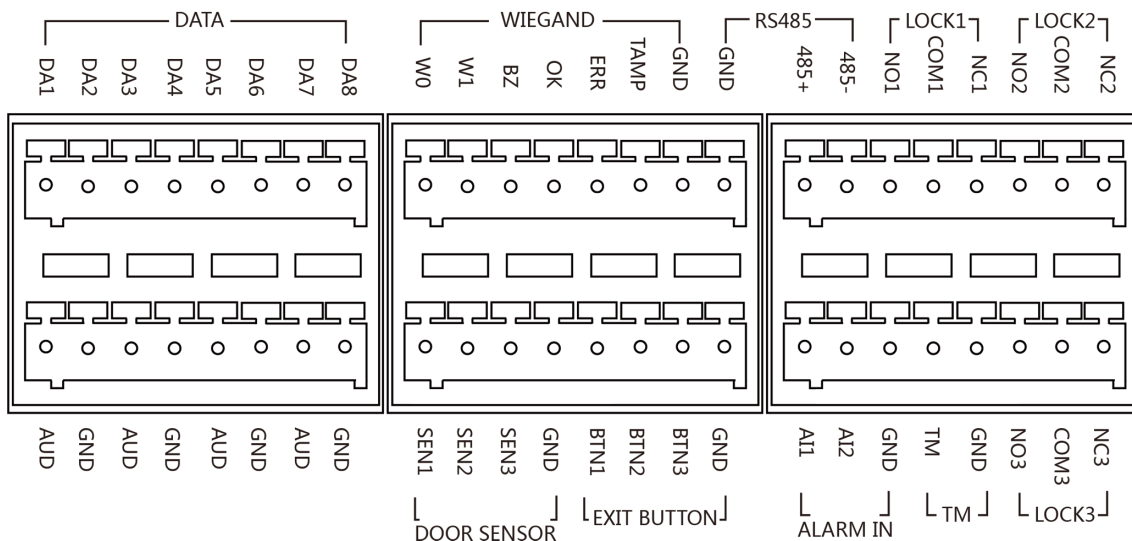
Название	Интерфейс	Описание
DATA	DA6	Вывод данных 6
	DA7	Вывод данных 7
	DA8	Вывод данных 8
	AUD	Аудиоинтерфейс
	GND	Заземление
	AUD	Аудиоинтерфейс
	GND	Заземление
	AUD	Аудиоинтерфейс
	GND	Заземление
	AUD	Аудиоинтерфейс
	GND	Заземление
WIEGAND	GND	Заземление
	TAMP	Датчик контроля вскрытия считывателя карт Wiegand
	ERR	Индикатор вывода считывателя карт (отказ карты)
	OK	Индикатор вывода считывателя карт (прием карты)
	BZ	Вывод бипера считывателя карт
	W1	Интерфейс ввода данных считывателя карт Wiegand: данные 1
	W0	Интерфейс ввода данных считывателя карт Wiegand: данные 0
Датчик двери	SEN1	Вход датчика двери 1
	SEN2	Вход датчика двери 2
	SEN3	Вход датчика двери 3
	GND	Заземление
Кнопка выхода	BTN1	Вход кнопки выхода 1
	BTN2	Вход кнопки выхода 2
	BTN3	Вход кнопки выхода 3
	GND	Заземление

Название	Интерфейс	Описание
Тревожный вход	AI1	Тревожный вход 1
	AI2	Тревожный вход 2
	GND	Заземление
TM	TM	Режим передачи: данные
	GND	Заземление
Замок 1	NC1	Релейный выход дверного замка (НЗ)
	COM1	Общий интерфейс
	NO1	Релейный выход дверного замка (НО)
Замок 2	NC2	Релейный выход дверного замка (НЗ)
	COM2	Общий интерфейс
	NO2	Релейный выход дверного замка (НО)
Замок 3	NC3	Релейный выход дверного замка (НЗ)
	COM3	Общий интерфейс
	NO3	Релейный выход дверного замка (НО)
RS485	485+	Интерфейс связи RS-485
	485-	
	GND	

2.2 Описание подключения

2.2.1 Подключение дверного замка



Рисунок 2-2. Подключение дверного замка

Английский язык	Русский язык
Door	Дверь
Electric Bolt	Соленоидная электромагнитная защелка
Electric Strike	Электромеханическая защелка

Примечание

- Разъем NC1 / COM1 установлен по умолчанию для доступа к соленоидной электромагнитной защелке. Разъем NO1 / COM1 установлен по умолчанию для доступа к электромеханической защелке.
- Чтобы подключить электрический замок к разъему NO2 / COM2 / NC2 или NO3 / COM3 / NC3, необходимо настроить работу выхода разъема NO2 / COM2 / NC2 или NO3 / COM3 / NC3 с электрическим замком при помощи клиентского ПО.

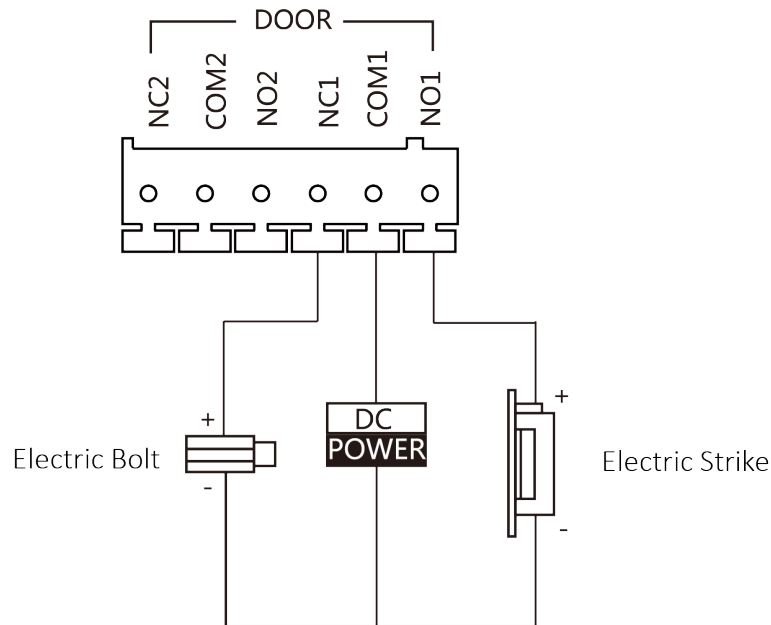
2.2.2 Подключение кнопки выхода



Рисунок 2-3. Подключение кнопки выхода

Английский язык	Русский язык
Exit Button	Кнопка выхода
Door Sensor	Датчик двери

Примечание

Для подключения кнопки выхода необходимо настроить выход терминала BTN1 как кнопку выхода при помощи клиентского ПО.

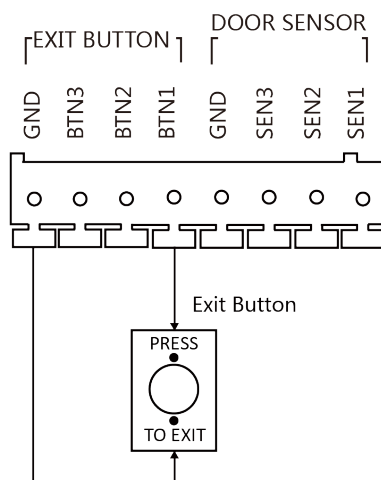
2.2.3 Подключение внешнего считывателя карт

Подключение считывателя карт Wiegand



Рисунок 2-4. Подключение считывателя карт Wiegand

Английский язык	Русский язык
WIEGAND	WIEGAND
Black	Черный
Orange	Оранжевый
Brown	Коричневый
Purple	Фиолетовый
White	Белый
Green	Зеленый
Red LED	Красный LED
Blue LED	Синий LED
Beep	Бипер

2.2.4 Подключение внешнего коммутатора

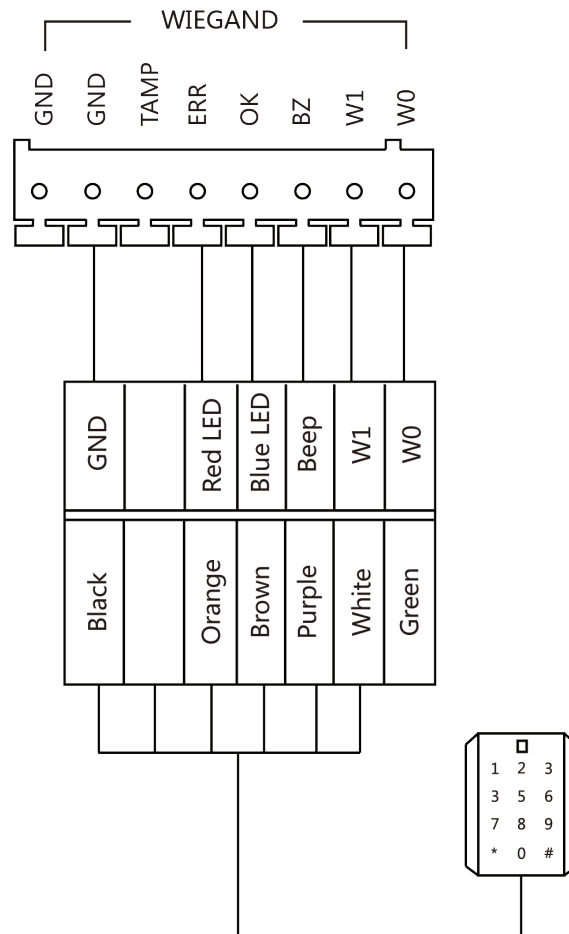

Рисунок 2-5. Подключение внешнего коммутатора

Английский язык	Русский язык
Distributor	Коммутатор

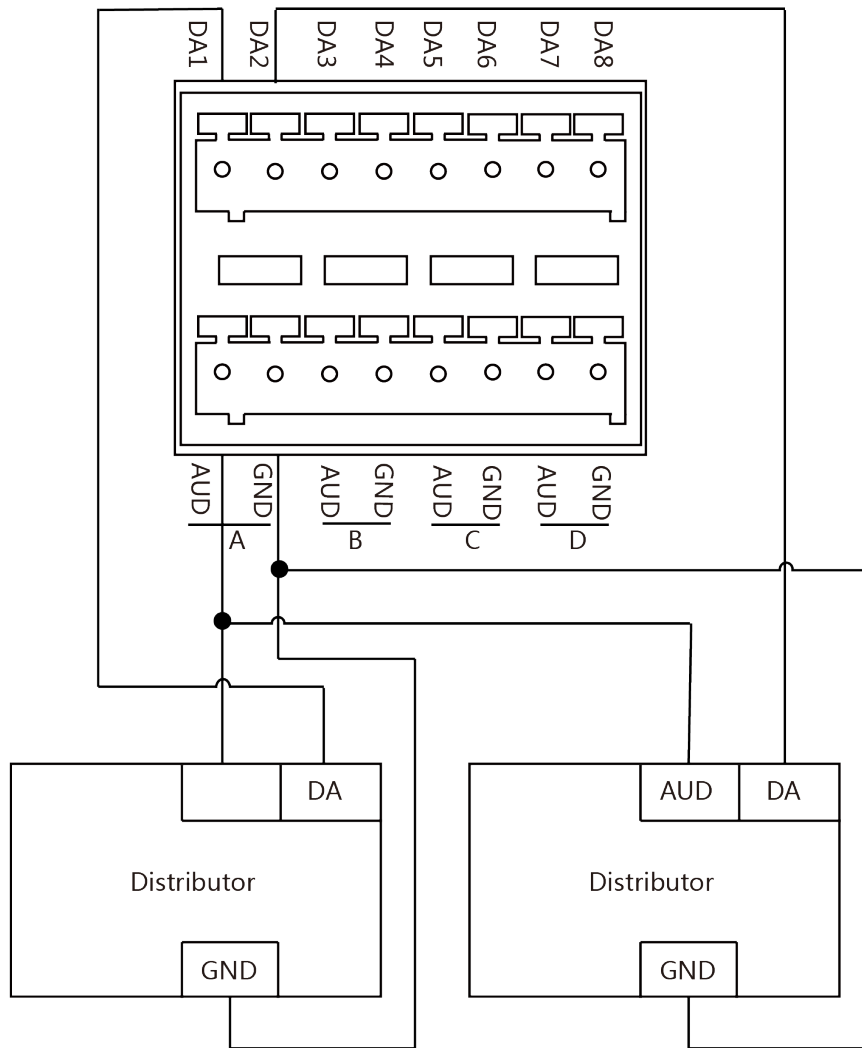

Примечание

- К вызывной панели можно подключить до 8 коммутаторов (DS-KAD20).
- Коммутатор 1 и коммутатор 2 используют один и тот же вывод AUD / GND в группе A. Коммутатор 3 и коммутатор 4 используют один и тот же вывод AUD / GND в группе B. Коммутатор 5 и коммутатор 6 используют один и тот же вывод AUD / GND в группе C. Коммутатор 7 и коммутатор 8 используют один и тот же вывод AUD / GND в группе D.

Раздел 3 Установка

Примечание

- Убедитесь, что устройство не повреждено, и все крепежные детали присутствуют.
- Вызывная панель поддерживает электропитание DC 12 В. Убедитесь, что используемый источник питания соответствует вызывной панели.
- Убедитесь, что во время установки все подключенное оборудование выключено.
- Проверьте соответствие спецификации устройства среде установки.

3.1 Монтажная коробка (не входит в комплект поставки)



Рисунок 3-1. Монтажная коробка

 **Примечание**

- Размер монтажной коробки: 211.2 × 122.8 × 62.4 мм.
- Монтажное отверстие должно быть больше монтажной коробки. Рекомендуемый размер монтажного отверстия составляет 212 × 123.5 × 63 мм.

3.2 Врезная установка с использованием монтажной коробки

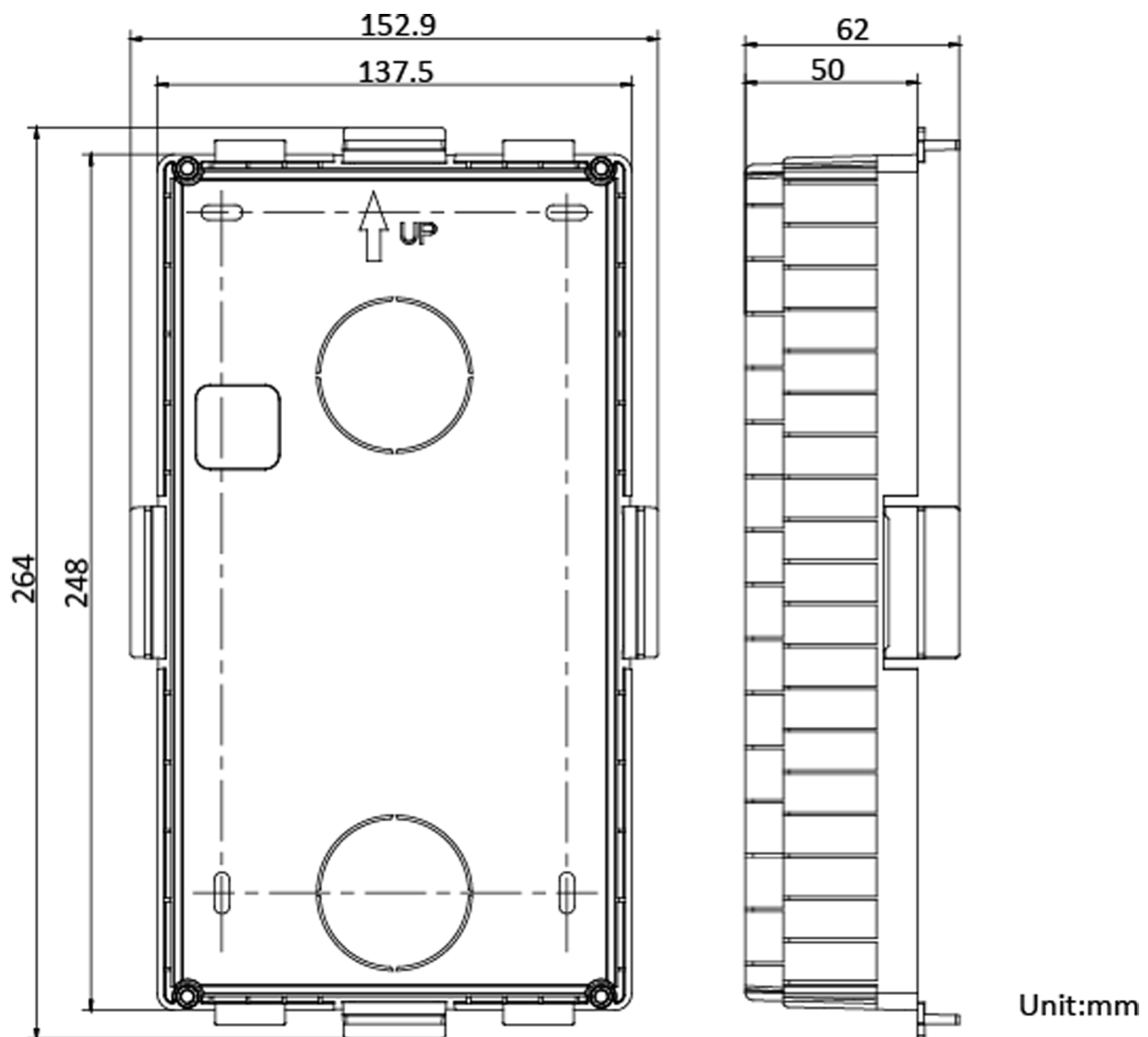
Шаги

1. Просверлите монтажное отверстие в стене.

 **Примечание**

Рекомендуемый размер отверстия составляет 212 × 123.5 × 63 мм.

2. Разместите монтажную коробку на стене. Зафиксируйте монтажную коробку на стене с помощью 4 винтов, поставляемых в комплекте.
3. Заполните бетоном или герметиком промежуток между монтажной коробкой и стеной. Когда бетон высохнет, с помощью инструмента извлеките монтажные проушины.
4. Вставьте вызывную панель в монтажную коробку. Зафиксируйте вызывную панель 4 винтами, поставляемых в комплекте.



Рисунок 3-2. Врезная установка с помощью монтажной коробки

Английский язык	Русский язык
Screws	Винты
Door Station	Вызывная панель
Mounting Ears	Монтажные проушины
Gang Box	Монтажная коробка
Wall	Стена

Раздел 4 Активация

4.1 Активация устройства через веб-интерфейс

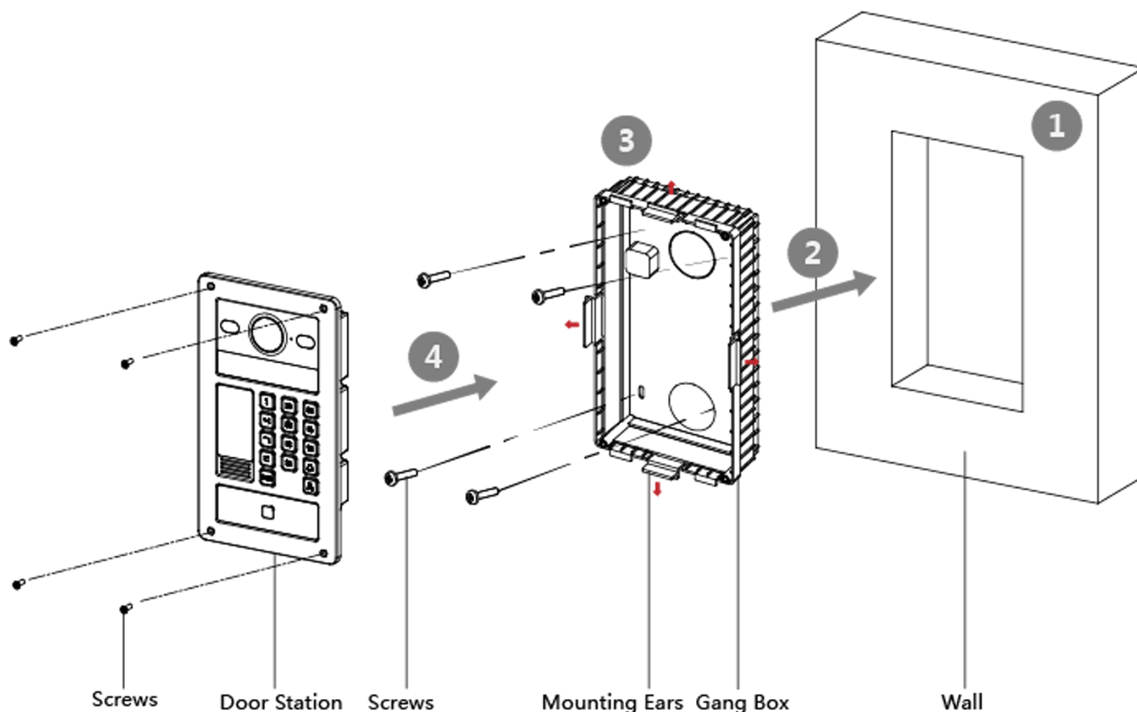
Перед началом использования необходимо активировать устройство, установив надежный пароль.

Параметры вызывной панели по умолчанию следующие:

- IP-адрес по умолчанию: 192.0.0.65.
- № порта по умолчанию: 8000.
- Имя пользователя по умолчанию: admin.

Шаги

1. Включите устройство и подключите его к сети.
2. Введите IP-адрес в адресной строке веб-браузера и нажмите **Enter** («Ввод»), чтобы войти в интерфейс активации.



Примечание

Компьютер и устройство должны находиться в одной подсети.

3. Создайте пароль и введите его в строке пароля.
4. Подтвердите пароль.
5. Нажмите **OK** для активации устройства.

4.2 Активация устройства при помощи клиентского ПО

Вы можете настроить и управлять вызывной панелью только после создания пароля для активации устройства.

Параметры вызывной панели по умолчанию следующие:

- IP-адрес по умолчанию: 192.0.0.65.
- № порта по умолчанию: 8000.
- Имя пользователя по умолчанию: admin.

Шаги

1. Запустите клиентское ПО, нажмите **Maintenance and Management → Device Management → Device** («Техническое обслуживание и управление → Управление устройством → Устройство») для перехода на соответствующую страницу.
2. Нажмите **Online Device** («Онлайн-устройства»).
3. Выберите неактивированное устройство и нажмите **Activate** («Активировать»).
4. Создайте пароль и подтвердите его.

 **Примечание**

Настоятельно рекомендуется использовать надежный пароль (не менее 8 символов, включая буквы верхнего регистра, буквы нижнего регистра, цифры и специальные символы). Также рекомендуется регулярно обновлять пароль. Ежемесячная или еженедельная смена пароля позволит сделать использование продукта безопаснее.

5. Нажмите **OK** для активации устройства.

 **Примечание**

- Когда устройство не активировано, основные операции и удаленное управление устройством не могут быть выполнены.
 - Вы можете удерживать кнопки **Ctrl** или **Shift** для выбора нескольких устройств в списке онлайн-устройств, затем нажать **Activate** («Активировать») для активации устройств в пакетном режиме.
-

4.3 Редактирование сетевых параметров

Для работы и настройки устройства через LAN (локальная сеть), необходимо настроить сетевые параметры устройства на соответствующие той подсети, к которой подключен компьютер. Вы можете изменить сетевые параметры с помощью клиентского ПО iVMS-4200.

Шаги

1. Выберите активированное онлайн-устройство и нажмите кнопку **Modify Netinfo** («Изменить сетевую информацию»).
 2. Измените IP-адрес и адрес шлюза таким образом, чтобы они находились в той же подсети, что и ПК.
 3. Введите пароль и нажмите кнопку **OK** для активации изменения сетевых параметров.
-

 **Примечание**

- Номер порта по умолчанию: 8000.
 - IP-адрес вызывной панели по умолчанию: 192.0.0.65.
 - После редактирования сетевых параметров устройства вы должны снова добавить его в список устройств.
-

Раздел 5 Основные операции

5.1 Видеодомофония

5.1.1 Вызов жильца

Вызов жильца с помощью вызывной панели / вспомогательной вызывной панели

Введите номер помещения и нажмите кнопку вызова.

5.1.2 Вызова центра управления / центра тревог

Примечание

Убедитесь, что номер центра управления и центра тревог (ЧОП / ПЦН) настроен. Подробная информация представлена в разделе *Настройки номера*.

Нажмите , чтобы вызвать центр управления.

Нажмите , чтобы вызвать центр тревог (ЧОП / ПЦН).

5.2 Выдача карт

Можно выпустить карту и привязать карту к вызывной панели. Карту можно выпустить с помощью главной карты и вызывной панели или с помощью клиентского программного обеспечения iVMS-4200.

Шаги

1. Поднесите главную карту к области считывания карт, чтобы войти в режим выдачи карты (после звукового сигнала).
2. Поднесите неавторизованную дополнительную карту к области считывания карты (прозвучит звуковой сигнал).
3. После считывания всех дополнительных карт снова считайте главную карту, затем после звукового сигнала можно выполнять выдачу дополнительных карт по одной.

Примечание

- Поддерживается только карта Mifare, включая карты Mifare нестандартной формы.
- В вызывную панель может быть добавлено до 2000 пользователей. С помощью вызывной панели можно выпустить до 10 000 карт. Когда количество выданных карт достигнет максимума, сработает голосовое предупреждение («Дальнейшая выдача карт невозможна»).

- Снова считайте главную карту или не выполняйте никаких операций более 10 секунд, устройство автоматически выйдет из режима выдачи карт.
 - После выпуска карт с помощью клиентского программного обеспечения функция локального выпуска карт будет отключена.
-

5.3 Открытие двери

5.3.1 Открытие по паролю

Введите **【Кнопка вызова + Номер помещения + Пароль】** и нажмите кнопку вызова.

5.3.2 Открытие по считыванию карты

 **Примечание**

Убедитесь, что выдана соответствующая карта.

Чтобы открыть дверь, считайте карту.

 **Примечание**

Дверь нельзя открыть, предъявив главную карту.

Раздел 6 Удаленная конфигурация при помощи веб-интерфейса

6.1 Просмотр в режиме реального времени

В адресной строке веб-браузера введите IP-адрес устройства и нажмите **Enter**, чтобы перейти на страницу входа в систему.

Введите имя пользователя и пароль, нажмите **Login** («Вход») для перехода на страницу просмотра в режиме реального времени. Или нажмите **Live View** («Просмотр в режиме реального времени») для перехода на соответствующую страницу.



Рисунок 6-1. Просмотр в режиме реального времени

- Вы можете запустить / остановить просмотр видео в реальном времени, выполнить захват и запись, включить /выключить аудио и двустороннюю аудиосвязь и т. д.
- Вы можете выбрать тип потока: основной поток или дополнительный поток.
- Для пользователей IE (Internet Explorer) устройство поддерживает двустороннюю аудиосвязь.

6.2 Настройки организационной структуры

Вы можете искать информацию о человеке в организационной структуре.

Шаги

1. Нажмите **Organization Structure** («Организационная структура») для перехода на соответствующую страницу.





Рисунок 6-2. Настройки организационной структуры

2. Для обновления списка нажмите кнопку **Refresh** («Обновить»).
3. Введите **Keyword** («Ключевое слово») и нажмите **Search** («Поиск»).
Информация о человеке будет отображена в списке.

6.3 Настройка параметров

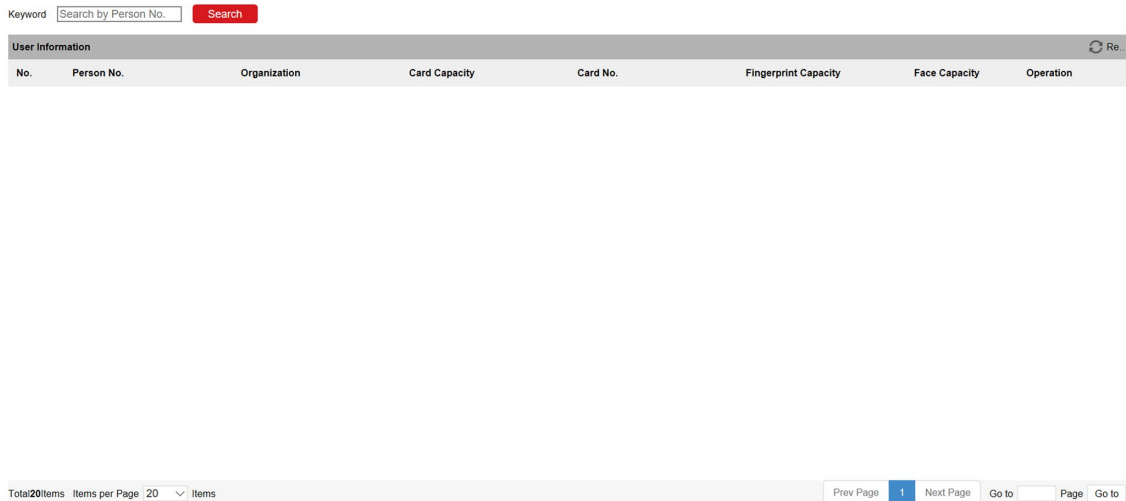
Нажмите **Configuration** («Конфигурация») для установки параметров устройства. Удаленная конфигурация в iVMS-4200 и инструмента конфигурирования в пакетном режиме такая же, как и в веб-интерфейсе. В данном документе в качестве примера приводится конфигурация в веб-интерфейсе.

Примечание

Запустите браузер, нажмите  → **Internet Options** → **Security** («Настройки интернета → Безопасность»), чтобы отключить защищенный режим.

6.3.1 Настройка локальных параметров

Вы можете настроить параметры просмотра в режиме реального времени, файлов записи и захвата изображений. Файлы записи и захваченные изображения — это те, которые вы записываете и захватываете при помощи веб-браузера. Вы также можете задать и просмотреть пути сохранения захваченных изображений и записанных видео на ПК, на котором запущен веб-браузер.

Параметры просмотра в режиме реального времени

Протокол

TCP: обеспечивает полную доставку потоковых данных и лучшее качество видео, однако это влияет на передачу в реальном времени.

UDP: обеспечивает передачу видео- и аудиопотоков в режиме реального времени.

Тип потока

Выберите тип потока: **Main Stream** («Основной поток») или **Sub-stream** («Дополнительный поток»).

Производительность отображения

Выберите производительность отображения: **Shortest Delay** («Минимальная задержка»), **Balanced** («Сбалансированное») или **Fluent** («Плавное»).

Правила

Относится к правилам локального браузера, выберите включить или отключить отображение цветных меток при обнаружении движения, распознавании лиц или обнаружении вторжений. Например, если одновременно включены правила и функция распознавания лиц, то в случае обнаружения лица, оно будет помечено зеленым прямоугольником при просмотре в режиме реального времени.

Наложение POS / OSD

Включите функцию, тогда информация об обнаруженной цели будет динамически отображаться рядом с ней при просмотре в режиме реального времени

Размер изображения

Установите размер изображения: **Auto-fill** («Автозаполнение»), **4:3** или **16:9**.

Автоматическое начало просмотра в режиме реального времени

Нажмите **Yes** («Да») для включения функции.

Формат изображения

Выберите формат изображения для захвата.
Нажмите **Save** («Сохранить») для включения настроек.

Параметры файлов записи

Размер записанных файлов

Выберите размер разбиения записанных и загруженных файлов: **256 МБ**, **512 МБ** или **1 ГБ**.
После выбора значения максимальный размер файла записи будет равен этому значению.

Путь сохранения записанных файлов

Установите путь сохранения записанных вручную видеофайлов.
Нажмите **Save** («Сохранить») для включения настроек.

Настройки изображений и клипов

Задание папки для сохранения скриншотов просмотра в режиме реального времени

Задайте папку сохранения для захваченных вручную изображений в режиме просмотра в реальном времени.



Примечание

Вы можете нажать **Browse** («Обзор»), чтобы изменить директорию сохранения файлов, вырезанных видео и изображений, и нажать **Open** («Открыть»), чтобы открыть заданную папку с сохраненными видео и изображениями.

Нажмите **Save** («Сохранить») для включения настроек.

6.3.2 Настройка системы

Следуйте приведенным ниже инструкциям для настройки параметров системы, в том числе настроек системы, технического обслуживания, безопасности, управления пользователями и т. д.

Нажмите **System** («Система») для перехода на страницу настроек системы.

Основная информация

Нажмите **System Settings** → **Basic Information** («Настройки системы → Основная информация») для перехода на соответствующую страницу. На этой странице вы можете изменить **Device Name** («Имя устройства») и **Device No.** («№ устройства»). Также можно установить необходимое значение в поле **Language** («Язык»).

Нажмите **Save** («Сохранить») для включения настроек.

Настройки времени

Нажмите **System Settings** → **Time Settings** («Настройки системы → Настройки времени») для перехода на соответствующую страницу. Из выпадающего списка **Time Zone** («Часовой пояс») выберите необходимый часовой пояс.

- Включите **NTP**, установите значения в полях **Server Address** («Адрес сервера»), **NTP Port** («Порт NTP») и **Interval** («Интервал»).
- Включите **Manual Time Sync.** («Синхронизация времени вручную»), установите время вручную или поставьте галочку **Sync. with computer time** («Синхронизировать со временем компьютера»).

Нажмите **Save** («Сохранить») для включения настроек.

RS-485

Нажмите **System Settings** → **RS-485** («Настройки системы → RS-485») для перехода на соответствующую страницу. Выберите № и необходимое значение из выпадающего списка **Working Mode** («Рабочий режим»).

Нажмите **Save** («Сохранить») для включения настроек.

Техническое обслуживание

Нажмите **Maintenance** → **Upgrade & Maintenance** («Техническое обслуживание → Обновление и техническое обслуживание») для перехода на страницу настроек.

Reboot
 Reboot the device.

Default
 Reset all the parameters, except the IP parameters and user information, to the default settings.
 Restore all parameters to default settings.

Export

Import Config. File
Device Parameters
Status

Upgrade
Main Unit
Status

Note: The upgrading process will be 1 to 10 minutes, please don't disconnect power to the device during the process. The device reboots automatically after upgrading.

Рисунок 6-3. Техническое обслуживание

- Перезагрузка. Нажмите **Reboot** («Перезагрузка») для перезагрузки устройства.

Восстановление

Нажмите **Restore** («Восстановить») для сброса всех параметров, кроме IP-параметров и информации пользователей, до значений по умолчанию.

По умолчанию

Нажмите **Default** («По умолчанию») для сброса всех параметров до значений по умолчанию.

- Экспорт параметров:
 1. Нажмите **Device Parameters** («Параметры устройства») для появления всплывающего диалогового окна.
 2. Установите и подтвердите пароль шифрования.
 3. Нажмите **OK** для экспорта параметров.
- Импорт файлов настройки:
 1. Нажмите **Browse** («Обзор») для выбора файла конфигурации.
 2. Нажмите **Import** («Импорт») и введите пароль шифрования для импорта.
- Обновление: нажмите **Browse** («Обзор») для выбора файла обновления.

Примечание

Процесс обновления займет от 1 до 10 минут, не выключайте устройство во время обновления. После завершения обновления устройство будет перезагружено автоматически.

Управление пользователями

Нажмите **User Management** («Управление пользователями») для перехода на страницу настроек.

Администратор может редактировать разрешения для пользователей.



Примечание

Настоятельно рекомендуется использовать надежный пароль (не менее 8 символов, включая буквы верхнего регистра, буквы нижнего регистра, цифры и специальные символы). Также рекомендуется регулярно обновлять пароль. Ежемесячная или еженедельная смена пароля позволит сделать использование продукта безопаснее.

Онлайн пользователи

Нажмите **User Management** → **Online Users** («Управление пользователями → Онлайн пользователи») для перехода на соответствующую страницу.

Online User List					Refresh
No.	User Name	Level	IP Address	User Operation Time	
1	admin	Administrator	10.25.220.160	2019-08-14 14:54:30	

Рисунок 6-4. Онлайн пользователи

Нажмите **Refresh** («Обновить»), чтобы получить текущую информацию.

Информация о постановке на охрану / снятии с охраны

Нажмите **User Management** → **Arming/Disarming Information** («Управление пользователями → Информация о постановке на охрану / снятии с охраны») для просмотра информации. Нажмите **Refresh** («Обновить»), чтобы получить текущую информацию.

6.3.3 Настройка сетевых параметров

Настройка параметров TCP / IP

Перед тем, как работать с устройством по сети, TCP / IP должны быть настроены должным образом. Устройство поддерживает IPv4.

Шаги

1. Нажмите **Network** → **Basic Settings** → **TCP/IP** («Сеть → Основные настройки → TCP / IP») для перехода на страницу настроек.

	<input type="checkbox"/> DHCP
IPv4 Address	<input type="text" value="10.6.112.102"/>
IPv4 Subnet Mask	<input type="text" value="255.255.255.0"/>
IPv4 Default Gateway	<input type="text" value="192.0.0.1"/>
Mac Address	<input type="text" value="00:40:65:3b:19:01"/>
MTU	<input type="text" value="1500"/>
DNS Server	
Preferred DNS Server	<input type="text" value="8.8.8.8"/>
Alternate DNS Server	<input type="text" value="114.114.114.114"/>

 Save

Рисунок 6-5. Параметры TCP / IP

2. Настройте сетевые параметры.
 - Поставьте галочку **DHCP**, тогда устройство получит параметры автоматически.
 - Задайте ручную **IPv4 Address** («IPv4 адрес»), **IPv4 Subnet Mask** («IPv4 маска подсети») и **IPv4 Default Gateway** («IPv4 шлюз по умолчанию»).
3. Настройте DNS-сервер.
4. Нажмите **Save** («Сохранить») для включения настроек.

Настройка параметров портов

Шаги

1. Нажмите **Network** → **Basic Settings** → **Port** («Сеть → Основные настройки → Порт») для перехода на страницу настроек.

HTTP Port	<input type="text" value="80"/>
RTSP Port	<input type="text" value="554"/>
HTTPS Port	<input type="text" value="443"/>
Server Port	<input type="text" value="8000"/>

 Save

Рисунок 6-6. Настройка параметров портов

2. Установите порты устройства.

Порт HTTP

Номер порта по умолчанию: 80, и его можно изменить на любой незанятый номер порта.

Порт HTTPS

Номер порта по умолчанию: 443, его можно изменить на любой незанятый номер порта.

Порт RTSP

Номер порта по умолчанию: 554, и его можно изменить на любой номер порта в диапазоне от 1 до 65535.

Порт сервера

Номер порта по умолчанию: 8000, и его можно изменить на любой номер порта в диапазоне от 2000 до 65535.

3. Нажмите **Save** («Сохранить») для включения настроек.

Настройки SIP

Шаги

1. Нажмите **Network** → **Basic Settings** → **SIP** («Сеть → Основные настройки → SIP») для перехода на страницу настроек.
2. Поставьте галочку **Enable VOIP Gateway** («Включить VOIP шлюз»).
3. Настройте параметры SIP.
4. Нажмите **Save** («Сохранить») для включения настроек.

Сетевые настройки подключенных устройств

Шаги

1. Нажмите **Network** → **Advanced Settings** → **Other** («Сеть → Расширенные настройки → Другие») для перехода на страницу настроек.
2. Настройте **Center IP Address** («IP-адрес центра») и **Center Port No** («Номер порта центра»).
3. Нажмите **Save** («Сохранить») для включения настроек.

6.3.4 Настройки видео и аудио

Параметры видео

Шаги

1. Нажмите **Video/Audio** → **Video** («Видео / Аудио → Видео») для перехода на соответствующую страницу.

Stream Type	Main Stream	▼
Video Type	Video&Audio	▼
Resolution	1920*1080P	▼
Bitrate Type	Variable	▼
Video Quality	Medium	▼
Frame Rate	25	▼ fps
Max. Bitrate	2048	Kbps
Video Encoding	H.264	▼
Profile	Main Profile	▼
I Frame Interval	50	
Audio Encoding	G.711alaw	▼



Рисунок 6-7. Параметры видео

2. Выберите **Stream Type** («Тип потока»).
3. Настройте параметры видео.

Тип видео

Выберите **Stream Type** («Тип потока»): **Video Stream** («Поток видео») или **Video & Audio Composite Stream** («Совместный поток видео и аудио»). Аудио будет записываться только, если **Video Type** («Тип видео») установлен как **Video & Audio** («Видео и аудио»).

Разрешение

Выберите разрешение видеовыхода.

Тип битрейта

Выберите тип битрейта: **Constant** («Постоянный») или **Variable** («Переменный»).

Качество видео

Если **Bitrate Type** («Тип битрейта») установлен как **Variable** («Переменный»), доступны 6 уровней качества видео.

Частота кадров

Установите частоту кадров Частота кадров описывает частоту, с которой обновляется поток видео, и измеряется в кадрах в секунду (к/с). Более высокая частота кадров предпочтительна для съемки движущихся объектов, так как при этом сохраняется высокое качество видео.

Максимальный битрейт

Установите макс. битрейт от 32 до 16384 кбит/с. Чем выше значение, тем лучше качество видео, но требуется большая пропускная способность.

Кодирование видео

Устройство поддерживает H.264.

Профиль

Когда вы выбираете **H.264** в качестве стандарта кодирования видео, вы можете установить профиль. Доступные профили варьируются в зависимости от модели устройства.

Интервал I кадра

Выберите интервал I кадра из диапазона от 1 до 400.

Кодирование аудио

Устройство поддерживает 711ulaw и G.711alaw. Кодировка по умолчанию: G.711alaw.

4. Нажмите **Save** («Сохранить») для включения настроек.

Параметры аудио

Шаги

1. Нажмите **Video/Audio** → **Audio** («Видео / Аудио → Аудио») для перехода на соответствующую страницу.
2. Отрегулируйте значения в полях **Input Volume** («Входная громкость»), **Output Volume** («Выходная громкость») и **Speak Volume** («Громкость разговора»).



Примечание

Доступный диапазон громкости: от 0 до 10.

3. Нажмите **Save** («Сохранить») для включения настроек.

6.3.5 Настройки изображения

Настройка параметров отображения

Настройте параметры изображения, настройки подсветки и другие параметры в настройках отображения.

Шаги

1. Нажмите **Image** → **Display Settings** («Изображение → Настройки отображения») для перехода на соответствующую страницу.



Рисунок 6-8. Настройка параметров отображения

2. Выберите значение в поле **Format** («Формат»).
3. Установите параметры отображения.

WDR

Широкий динамический диапазон можно использовать при высокой контрастности светлой области и темной области сцены.

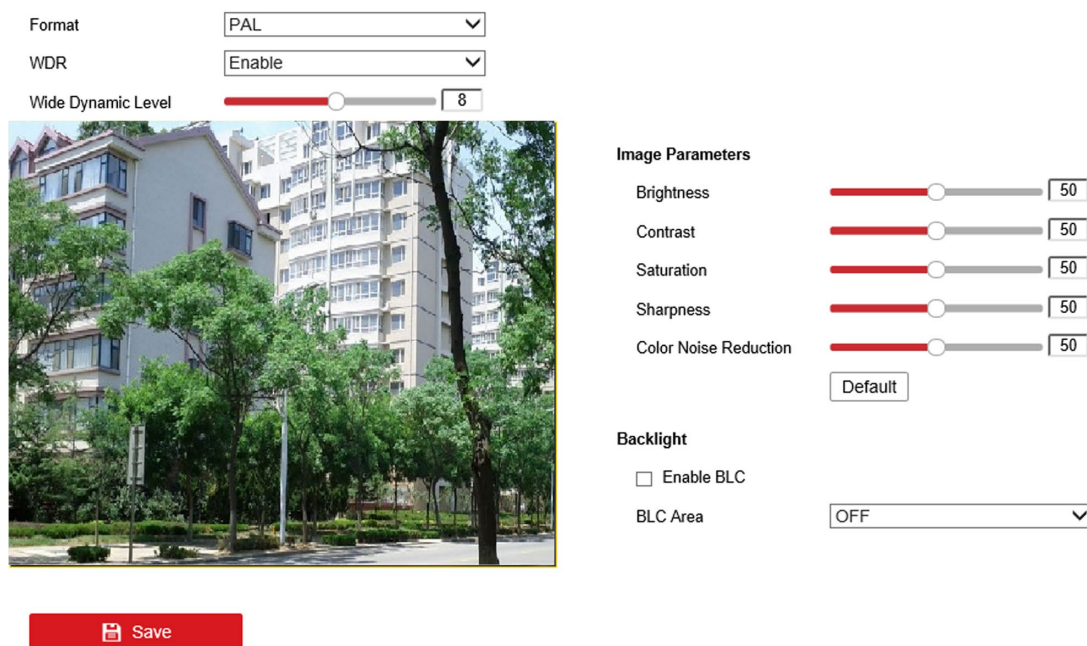
Широкий динамический диапазон

Диапазон значений от 0 до 15.

Яркость

Яркость изображения, значение находится в диапазоне от 1 до 100.

Контрастность

Контрастность изображения, значение находится в диапазоне от 1 до 100.

Насыщенность

Насыщенность изображения, значение находится в диапазоне от 1 до 100.

Резкость

Резкость изображения, значение находится в диапазоне от 1 до 100.

Уменьшение шума

Подавление шума снижает шум в видеопотоке, значение находится в диапазоне от 1 до 100.

Область VLC

При фокусировке на объекте с сильной засветкой объект будет слишком темным и не будет четко виден. Функция VLC компенсирует недостаток света на передней части объекта, делая его ярким и четким. Доступны значения: **OFF** («Выкл.»), **Left** («Слева»), **Right** («Справа») и **Center** («Центр»).

4. Нажмите **Save** («Сохранить») для включения настроек.

Настройка параметров OSD

Можно настроить имя камеры, формат времени / даты, режим отображения и размер OSD-меню, отображаемых в режиме реального времени.

Шаги

1. Нажмите **Image** → **OSD Settings** («Изображение → Настройки OSD») для перехода на соответствующую страницу.
2. Поставьте галочки в соответствующих полях для отображения значений **Camera Name** («Имя камеры»), **Date** («Дата») или **Week** («Неделя»), если требуется.
3. Измените **Camera Name** («Имя камеры»).
4. Выберите значения из выпадающих списков **Time Format** («Формат времени») и **Date Format** («Формат даты»).
5. Настройте параметры наложения текста.
 - 1) Установите галочку перед текстовым полем, чтобы включить его отображение на экране.
 - 2) Введите текст в текстовое поле.



Примечание

Может быть настроено до 4 текстовых оверлеев.

6. Отрегулируйте положение и выравнивание отображение на экране.
7. Нажмите **Save** («Сохранить») для включения настроек.

6.3.6 Настройки событий

Обнаружение движения

Функция обнаружения движения обнаруживает движущиеся объекты в сконфигурированной зоне наблюдения, и при срабатывании тревоги может быть предпринят ряд действий.

Шаги

1. Нажмите **Event** → **Motion** («Событие → Движение») для перехода на страницу настроек.

Enable Motion Detection

Area Settings

Arming Schedule

Linkage Method



Draw Area

Clear All

Sensitivity



 Save

Рисунок 6-9. Обнаружение движения

2. Поставьте галочку **Enable Motion Detection** («Включить обнаружение движения») для включения функции.
3. Нажмите **Draw Area** («Нарисовать область»). Нажмите и перетаскивайте мышью на изображении в реальном времени, чтобы нарисовать область обнаружения движения. Нажмите **Stop Drawing** («Остановить рисование») для завершения рисования одной области. Нажмите **Save** («Сохранить») для сохранения настроек.

Очистка области Нажмите **Clear All** («Очистить все») для очистки всех областей.

Регулировка чувствительности Перемещайте ползунок для установки чувствительности обнаружения.

4. Нажмите **Arming Schedule** («Расписание постановки на охрану») для редактирования расписания постановки на охрану.
5. Нажмите на временную шкалу и перетащите мышью, чтобы выбрать необходимый период времени. Нажмите **Save** («Сохранить») для сохранения настроек.

Удаление расписания Нажмите **Delete** («Удалить») для удаления текущего расписания постановки на охрану.

6. Нажмите **Linkage Method** («Метод привязки») для включения привязок.

Уведомление центра мониторинга

Отправка тревожного сигнала или исключения на удаленную программу управления при возникновении события.

7. Нажмите **Save** («Сохранить») для включения настроек.

События контроля доступа

Шаги

1. Нажмите **Event → Access Control Event** («Событие → Событие контроля доступа») для перехода на страницу настроек.
2. Выберите в поле **Major Type** («Основной тип») значение **Device Event** («Событие устройства») или **Door Event** («Событие двери»).
3. Выберите тип в поле **Normal Linkage** («Обычная привязка») для события.

6.3.7 Настройки домофонии

Управление доступом и лифтом

Шаги

1. Нажмите **Intercom → Access Control and Elevator Control** («Домофония → Управление доступом и лифтом») для входа в меню настройки управления доступом и лифтом.
2. Установите параметры контроля доступа
 - 1) Выберите **Door No.** («№ двери»).
 - 2) Установите **Door-unlocked Duration** («Длительность открытого состояния двери»).
 - 3) Опционально. Включите **Delay Door Alarm** («Тревога задержки двери»).
 - 4) Нажмите **Save** («Сохранить») для включения настроек.



Примечание

- Значение параметра длительности открытого состояния двери должно находиться в диапазоне от 1 до 225 с.

- Если вы поставите галочку **Delay Door Alarm** («Тревога задержки двери»), то тревога будет запускаться автоматически, если дверь не будет закрыта в течение заданного времени.
-

Вход и выход

Нажмите **Intercom** → **Input and Output** («Домофония → Вход и выход») для перехода на страницу настроек.

I/O Input No.	<input type="text" value="Input1"/>
Input	<input type="text" value="Door Status"/>
I/O Output No.	<input type="text" value="Output1"/>
Output	<input type="text" value="Electric Lock"/>

 Save

Рисунок 6-10. Интерфейсы входа и выхода

Выберите значения в полях **I/O Input No.** («№ I / O входа»), **Input** («Вход»), **I/O Output No.** («№ I / O выхода») и **Output** («Выход»).

Нажмите **Save** («Сохранить») для включения настроек.

Параметры времени

Нажмите **Intercom** → **Time Parameters** («Домофония → Параметры времени») для перехода на соответствующую страницу.

Настройте параметры времени и нажмите **Save** («Сохранить»).

Примечание

- Для вызывной панели необходимо настроить максимальное время разговора и максимальное время сообщения.
 - Максимальное время разговора: от 90 до 120 с, а максимальное время сообщения: от 30 до 60 с.
-

Настройки режима

Шаги

1. Нажмите **Intercom** → **Mode Settings** («Домофония → Настройки режима») для перехода на страницу настроек.
-

2. Выберите режим: **Panic Mode** («Режим тревоги») или **Disaster Mode** («Режим чрезвычайной ситуации»).
3. Нажмите **Save** («Сохранить») для включения настроек.

Результат

Дверь будет оставаться открытой.

6.3.8 Настройки помещения

Настройка номера помещения

Перед началом

- Вызывая панель подключается к коммутатору.
- Коммутатор подключается к видеодомофонам.

Шаги

1. Нажмите **Room No. → Room No. Settings** («Номер помещения → Настройки номера помещения») для перехода на страницу настроек.

Start Room No.

Import File

Export File

	1-100	101-200	201-300	301-400	401-500	501-600	601-700	701-800		
	E0	E1	E2	E3	E4	E5	E6	E7	E8	E9
D0	<input type="text" value="100"/>	<input type="text" value="1"/>	<input type="text" value="2"/>	<input type="text" value="3"/>	<input type="text" value="4"/>	<input type="text" value="5"/>	<input type="text" value="6"/>	<input type="text" value="7"/>	<input type="text" value="8"/>	<input type="text" value="9"/>
D1	<input type="text" value="10"/>	<input type="text" value="11"/>	<input type="text" value="12"/>	<input type="text" value="13"/>	<input type="text" value="14"/>	<input type="text" value="15"/>	<input type="text" value="16"/>	<input type="text" value="17"/>	<input type="text" value="18"/>	<input type="text" value="19"/>
D2	<input type="text" value="20"/>	<input type="text" value="21"/>	<input type="text" value="22"/>	<input type="text" value="23"/>	<input type="text" value="24"/>	<input type="text" value="25"/>	<input type="text" value="26"/>	<input type="text" value="27"/>	<input type="text" value="28"/>	<input type="text" value="29"/>
D3	<input type="text" value="30"/>	<input type="text" value="31"/>	<input type="text" value="32"/>	<input type="text" value="33"/>	<input type="text" value="34"/>	<input type="text" value="35"/>	<input type="text" value="36"/>	<input type="text" value="37"/>	<input type="text" value="38"/>	<input type="text" value="39"/>
D4	<input type="text" value="40"/>	<input type="text" value="41"/>	<input type="text" value="42"/>	<input type="text" value="43"/>	<input type="text" value="44"/>	<input type="text" value="45"/>	<input type="text" value="46"/>	<input type="text" value="47"/>	<input type="text" value="48"/>	<input type="text" value="49"/>
D5	<input type="text" value="50"/>	<input type="text" value="51"/>	<input type="text" value="52"/>	<input type="text" value="53"/>	<input type="text" value="54"/>	<input type="text" value="55"/>	<input type="text" value="56"/>	<input type="text" value="57"/>	<input type="text" value="58"/>	<input type="text" value="59"/>
D6	<input type="text" value="60"/>	<input type="text" value="61"/>	<input type="text" value="62"/>	<input type="text" value="63"/>	<input type="text" value="64"/>	<input type="text" value="65"/>	<input type="text" value="66"/>	<input type="text" value="67"/>	<input type="text" value="68"/>	<input type="text" value="69"/>
D7	<input type="text" value="70"/>	<input type="text" value="71"/>	<input type="text" value="72"/>	<input type="text" value="73"/>	<input type="text" value="74"/>	<input type="text" value="75"/>	<input type="text" value="76"/>	<input type="text" value="77"/>	<input type="text" value="78"/>	<input type="text" value="79"/>
D8	<input type="text" value="80"/>	<input type="text" value="81"/>	<input type="text" value="82"/>	<input type="text" value="83"/>	<input type="text" value="84"/>	<input type="text" value="85"/>	<input type="text" value="86"/>	<input type="text" value="87"/>	<input type="text" value="88"/>	<input type="text" value="89"/>
D9	<input type="text" value="90"/>	<input type="text" value="91"/>	<input type="text" value="92"/>	<input type="text" value="93"/>	<input type="text" value="94"/>	<input type="text" value="95"/>	<input type="text" value="96"/>	<input type="text" value="97"/>	<input type="text" value="98"/>	<input type="text" value="99"/>

Рисунок 6-11. Настройка номера помещения

2. Задайте номер помещения в соответствии с задачами проекта.
 - Задайте номер помещения вручную.
 - Нажмите **Browse** («Обзор») для выбора файла. Нажмите **Import** («Импорт»), чтобы настроить параметры автоматически.
3. Нажмите **Start Room No.** («Номер первого помещения») и нажмите **Calibrate** («Калибровка»).
4. Опционально. Нажмите **Export** («Экспорт»), чтобы экспортировать параметры номера помещения.
5. Нажмите **Save** («Сохранить») для включения настроек.

Настройка номера помещения

Шаги

1. Нажмите **Room No.** → **Number Settings** («Номер помещения → Настройки номера») для перехода на страницу настроек.

Select Type	<input type="text" value="Room"/>	
Select Room No.	<input type="text"/>	
SIP1	<input type="text"/>	<input type="button" value="Clear SIP Numbers"/>
SIP2	<input type="text"/>	
SIP3	<input type="text"/>	
SIP4	<input type="text"/>	
SIP5	<input type="text"/>	
Password	<input type="text"/>	

Рисунок 6-12. Настройка номера

2. Выберите тип: **Room** («Помещение»), **SOS** («Центр тревог») или **Center** («Центр управления»).
3. Выберите необходимый номер помещения.
4. Введите номер SIP и пароль.

Очистить номера SIP Нажмите **Clear SIP Numbers** («Очистить номера SIP»), чтобы удалить все настроенные номера.

5. Нажмите **Save** («Сохранить») для включения настроек.

Результат

Если никто не ответит на звонок, звонок переключится на установленный номер SIP.

Раздел 7 Конфигурация при помощи клиентского ПО

7.1 Управление устройством

Управление устройством включает в себя активацию устройства, добавление устройства, редактирование устройства, удаление устройства и т. д.

После запуска iVMS-4200 устройства видеодомофонии должны быть добавлены в клиентское программное обеспечение для удаленной настройки и управления.

7.1.1 Добавление онлайн устройства

Перед началом

Убедитесь, что добавляемое устройство находится в одной подсети с компьютером. В противном случае сначала измените сетевые параметры.

Шаги

1. Нажмите **Online Device** («Онлайн устройства») для выбора активного онлайн устройства.
2. Нажмите **Add** («Добавить»).
3. Введите необходимую информацию и нажмите **Add** («Добавить»).

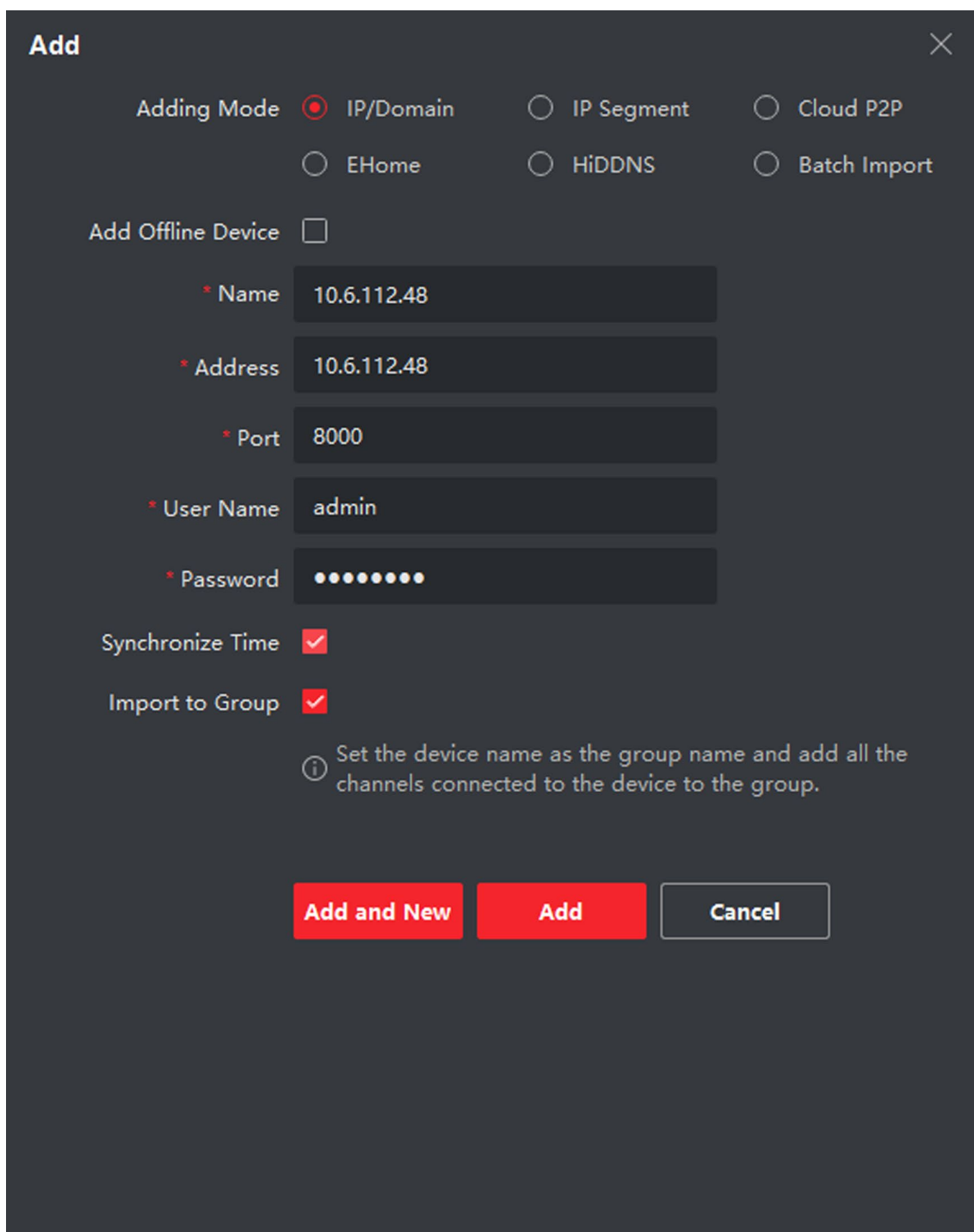

Add ✕

Adding Mode IP/Domain IP Segment Cloud P2P
 EHome HiDDNS Batch Import

Add Offline Device

* Name 10.6.112.48

* Address 10.6.112.48

* Port 8000

* User Name admin

* Password ●●●●●●●●

Synchronize Time

Import to Group

i Set the device name as the group name and add all the channels connected to the device to the group.

Add and New **Add** Cancel

Рисунок 7-1. Добавление в клиент

7.1.2 Добавление устройства по IP-адресу

Шаги

1. Нажмите кнопку **Add** («Добавить») для появления всплывающего окна добавления устройства.

2. Выберите значение **IP/Domain** («IP / Домен») в поле **Adding Mode** («Режим добавления»).
3. Введите соответствующую информацию.
4. Нажмите **Add** («Добавить»).

7.1.3 Добавление устройства по сегменту IP-адресов

Вы можете добавить сразу несколько устройств, чьи IP-адреса относятся к определенному сегменту IP-адресов.

Шаги

1. Нажмите **Add** («Добавить») для появления всплывающего диалогового окна.
2. Выберите значение **IP Segment** («Сегмент IP-адресов») в поле **Adding Mode** («Режим добавления»).
3. Введите необходимую информацию и нажмите **Add** («Добавить»).

7.2 Просмотр в режиме реального времени при помощи вызывной панели

Шаги

1. На главной странице клиентского программного обеспечения нажмите **Main View** («Главный вид»), чтобы перейти на страницу просмотра в режиме реального времени.
2. В левом списке окна дважды нажмите на IP-адрес устройства или на значок воспроизведения для просмотра в реальном времени.
3. Опционально. На странице просмотра в режиме реального времени удерживайте нажатой клавишу **Ctrl** и выберите **Capture** («Захват»), чтобы получить изображение в режиме реального времени.

7.3 Управление организацией

На главной странице клиентского программного обеспечения нажмите  **Personal Management** («Управление пользователями») для перехода на страницу конфигурации.

7.3.1 Добавление организации

Шаги

1. В списке организаций слева нажмите **Add** («Добавить»).
2. Введите **Organization Name** («Имя организации»).
3. Нажмите **OK** для подтверждения добавления.
4. Опционально. Можно добавить несколько уровней организаций в соответствии с фактическими потребностями.

- 1) Можно добавить несколько уровней организаций в соответствии с фактическими потребностями.
 - 2) Тогда добавленная организация станет дочерней для организации верхнего уровня.
-

 **Примечание**

Можно создать до 10 уровней организации.

7.3.2 Изменение и удаление организации

Вы можете выбрать добавленную организацию и нажать  для изменения ее имени. Вы можете выбрать организацию и нажать кнопку **X** для ее удаления.

 **Примечание**

- Если удалить организацию верхнего уровня, организации нижнего уровня тоже будут удалены.
 - Организация не может быть удалена, если ранее добавлены сотрудники.
-

7.4 Управление пользователями

После добавления организации вы можете добавить пользователя в организацию и управлять добавленными пользователями, например, выпускать карточки в пакетном режиме, импортировать и экспортировать информацию пользователя в пакетном режиме и т. д.

 **Примечание**

- Может быть добавлено до 2000 пользователей.
 - Для одного пользователя можно добавить не более 5 карт.
-

7.4.1 Добавление пользователя

Информация о пользователе необходима для системы видеодомофони. Когда вы подключаете устройство для пользователя, может быть реализована домофония между устройствами домофони.

Шаги

1. Выберите организацию в списке организаций и нажмите кнопку **Add** («Добавить») на панели **Person** («Пользователь») для появления всплывающего окна добавления пользователя.

 **Примечание**

Person No. («№ пользователя») будет сгенерирован автоматически и не может быть изменен.

2. Задайте основную информацию о пользователе.

1) Введите основную информацию, включая **Name** («Имя»), **Gender** («Пол»), **Phone No.** («№ телефона»), **Birthday details** («Детали рождения»), **Effective period** («Срок действия») и **Email**.

 **Примечание**

Длина имени пользователя должна быть менее 15 символов.

2) Нажмите **Add face** («Добавить лицо») для загрузки фото.

 **Примечание**

Изображение должно быть в формате *.jpg.

Нажмите Upload
(«Загрузить»)

Выбор изображения пользователя из папки на локальном ПК и загрузка в клиент.

Нажмите Take
Phone («Сделать
фото»)

Сделайте фотографию пользователя с помощью камеры ПК.

Нажмите Remote
Collection
(«Удаленный
сбор»)

Сделайте фотографию пользователя с помощью устройства сбора данных.

3. Выдайте карту пользователю.

1) Нажмите **Credential → Card** («Учетные данные → Карта»).

2) Нажмите + для появления окна **Add Card** («Добавить карту»).

3) Выберите **Normal Card** («Обычная карта») в поле **Card Type** («Тип карты»).

4) Введите **Card No.** («№ карты»).

5) Нажмите **Read** («Считать») и карта (-ы) будет выдана пользователю.

4. Привяжите устройство к пользователю.

1) Выполните привязку устройств.

Привязка устройства

Вы можете привязать видеодомофон к пользователю.



Примечание

Если вы выбрали значение **Analog Indoor Station** («Аналоговый видеодомофон») в поле **Linked Device** («Привязка устройства»), тогда будет отображено поле **Door Station** («Вызывная панель»), и вам необходимо будет выбрать вызывную панель для связи с аналоговым видеодомофоном.

Номер помещения

Вы можете ввести номер помещения для пользователя.

- 2) Нажмите **OK** для сохранения настроек.
5. Нажмите **Add** («Добавить») для сохранения настроек.

7.4.2 Изменение и удаление пользователя

Выберите пользователя и нажмите **Edit** («Редактировать») для открытия окна редактирования информации пользователя.

Для удаления пользователя, выберите его и нажмите **Delete** («Удалить»).



Примечание

Если карта выдана текущему пользователю, привязка будет недействительна после его удаления.

7.4.3 Перемещение пользователя в другую организацию

При необходимости вы можете переместить пользователя в другую организацию.

Шаги

1. Выберите пользователя из списка и нажмите **Change Organization** («Изменить организацию»).
2. Выберите организацию, в которую нужно переместить пользователя.
3. Нажмите **OK** для сохранения настроек.

7.4.4 Импорт и экспорт информации пользователя

Информация пользователя может быть импортирована и экспортирована в пакетном режиме.

Шаги

1. Экспорт пользователя: вы можете экспортировать информацию о добавленных людях в формате Excel на локальный ПК.
 - 1) После добавления пользователя вы можете нажать **Export Person** («Экспорт пользователя») для появления следующего окна.
 - 2) Нажмите ... для выбора пути сохранения экспортированного Excel файла.
-

- 3) Поставьте галочку, чтобы выбрать информацию для экспорта.
- 4) Нажмите **ОК** для начала экспорта.
2. Импорт пользователя: вы можете импортировать Excel файл с информацией о людях в пакетном режиме с локального ПК.
 - 1) Нажмите **Import Person** («Импорт пользователя»).
 - 2) Вы можете нажать **Download Template for Importing Person** («Скачать шаблон для импорта пользователей») для скачивания шаблона.
 - 3) Введите информацию о пользователе в загруженный шаблон.
 - 4) Нажмите ... для выбора Excel файла с информацией о пользователе.
 - 5) Для начала импорта нажмите ОК.

7.4.5 Получение информации о пользователе с устройства

Если в добавленном устройстве была сконфигурирована информация о пользователе (включая подробную информацию о пользователе, отпечаток пальца, информацию о выданной карте), вы можете получить ее с устройства и импортировать ее в клиент для дальнейшей работы.

Шаги

Примечание

Эта функция поддерживается только устройством, которое было добавлено при помощи TCP / IP.

1. В списке организаций слева выберите организацию для импорта пользователей.
2. Нажмите **Get from Device** («Получить из устройства») для появления всплывающего диалогового окна.
3. Будут отображены добавленные устройства.
4. Нажмите на устройство, чтобы выбрать его, а затем нажмите **Get** («Получить»), чтобы начать получать информацию о пользователе с устройства.

Примечание

- Информация о пользователе, включая подробную информацию о пользователе, информацию об отпечатках пальцев (если настроены) и картах (если настроены), будет импортирована в выбранную организацию.
 - Если в информации о пользователе, хранящейся на устройстве, в поле **Name** («Имя») не указаны данные, то это поле будет заполнено номером выданной карты после импорта в клиентское ПО.
 - По умолчанию задан пол: **Male** («Мужской»).
-

7.4.6 Выдача карт в пакетном режиме

Вы можете выдать несколько карт пользователю, у которого нет карты.

Шаги

1. Нажмите **Batch Issue Cards** («Пакетная выдача карт») для перехода в следующее диалоговое окно. Все добавленные пользователи, которым не были выданы карты, будут отображены в списке **Person(s) with No Card Issued** («Пользователи, которым не выданы карты»).



Рисунок 7-2. Выдача карт в пакетном режиме

2. Нажмите **Settings** («Настройки»).

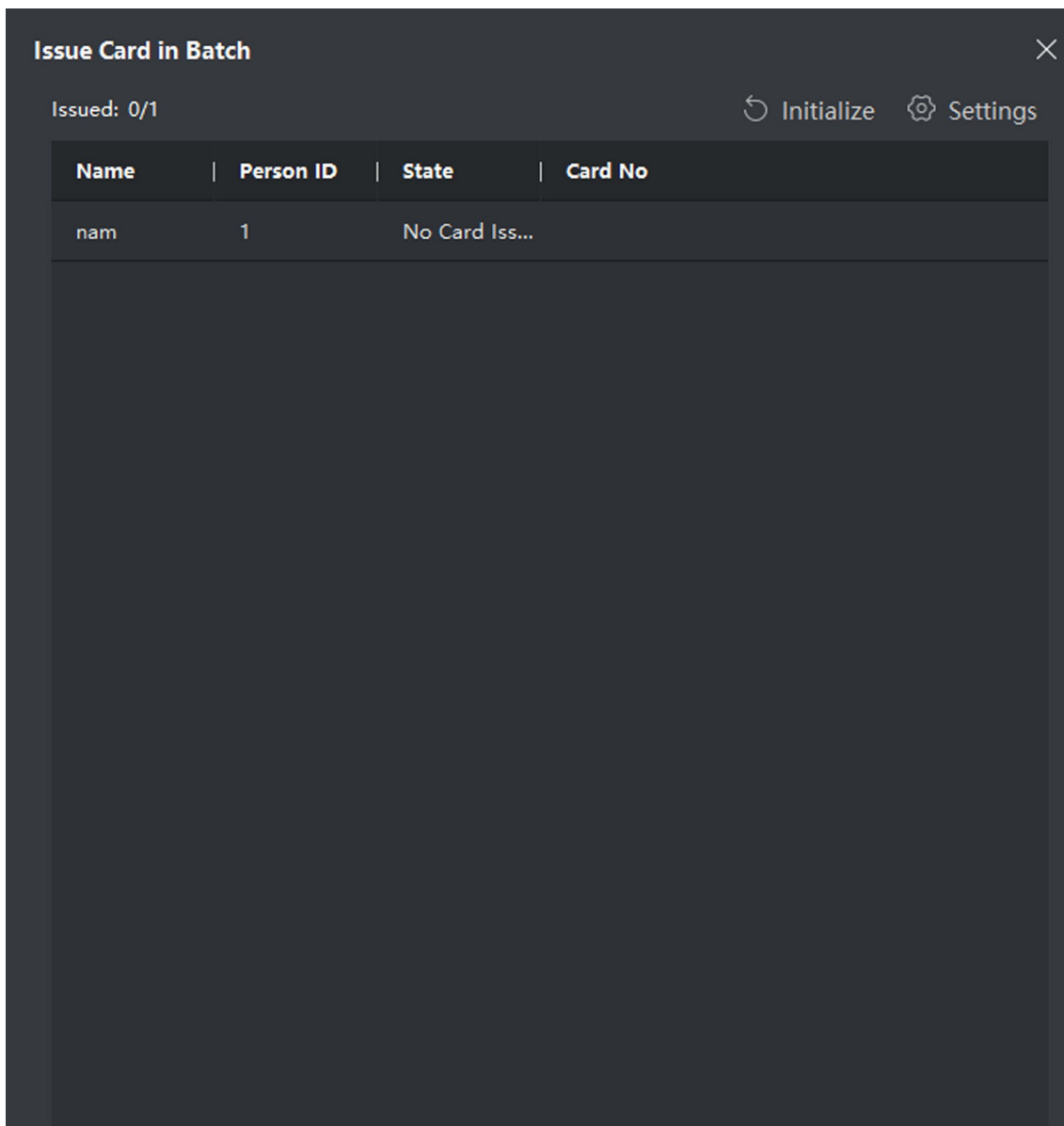

Рисунок 7-3. Настройки карты

3. Выберите значения в полях **Card Type** («Тип карты») и **Card No. Type** («Тип получения № карты»).
4. Нажмите **OK** для сохранения настроек.

Результат

После выдачи карты пользователю, информация о нем и о карте будет отображена в списке **Person(s) with Card Issued** («Пользователи, которым выданы карты»).

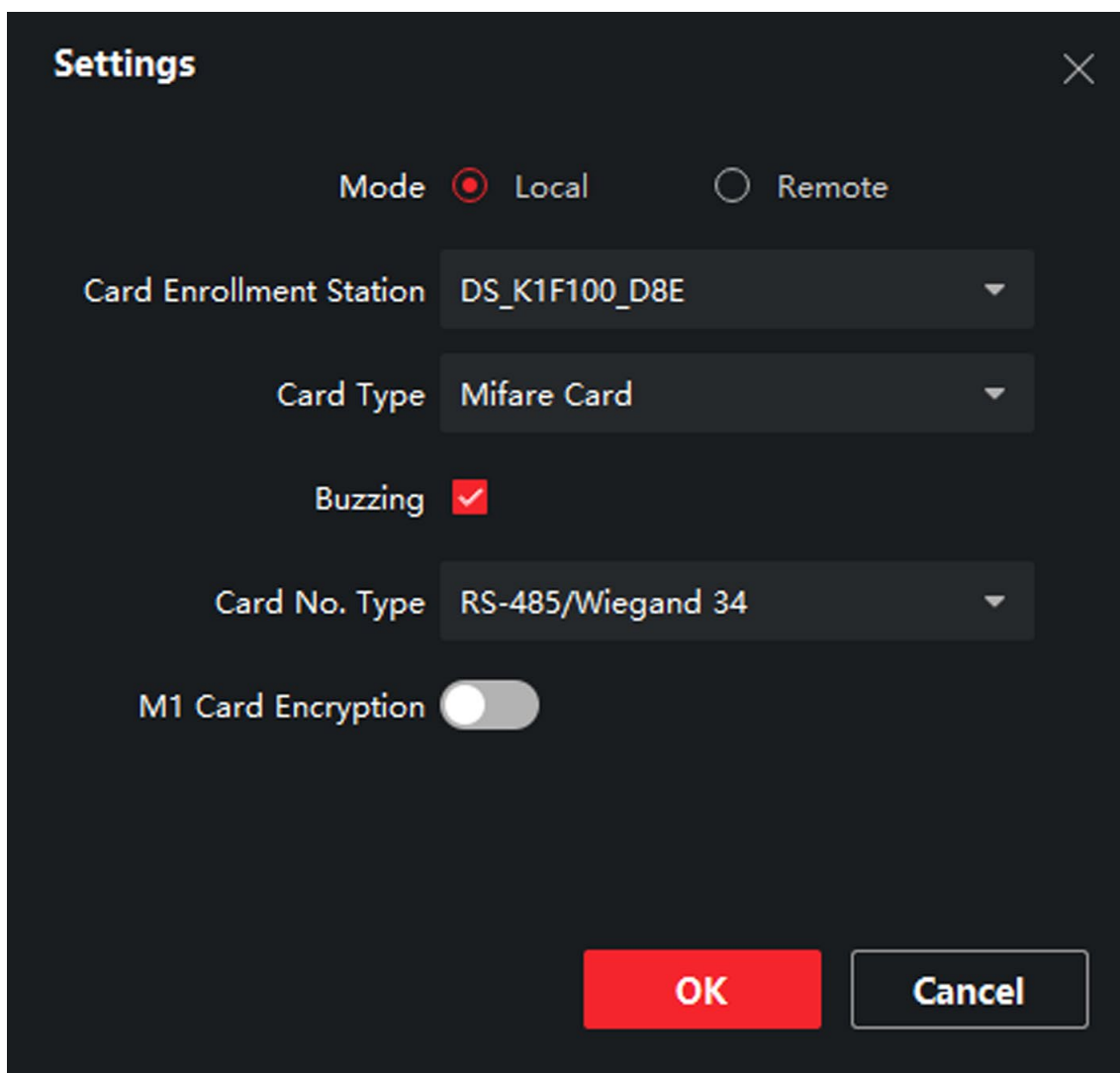
7.4.7 Настройки разрешений

Добавление разрешений

Шаги

1. На главной странице нажмите , а затем нажмите **Access Control Info → Access Group** («Информация контроля доступа → Группа доступа») для перехода на соответствующую страницу.
2. Нажмите кнопку **Add** («Добавить») для появления всплывающего окна добавления.
3. Настройте параметры.
 - 1) Введите имя разрешения в поле **Name** («Имя»).
 - 2) Выберите шаблон расписания в поле **Template** («Шаблон»).
 - 3) Отметьте пользователей как **Selected** («Выбранные») в соответствии с задачами проекта.
 - 4) Отметьте устройства как **Selected** («Выбранные») в соответствии с задачами проекта.
4. Нажмите **Save** («Сохранить»).
5. Выберите разрешение и нажмите **Apply All to Device** («Применить все к устройству»). Статус разрешения изменится на **Applied** («Применено»).
6. Опционально. Нажмите **Applying Status** («Состояние применения») для проверки подробной информации.

Изменение / удаление разрешений

На странице настроек разрешений нажмите  для редактирования параметров разрешений.

Выберите одно или несколько разрешений, нажмите **Delete** («Удалить») для их удаления.

7.5 Настройки видеодомофонии

Модуль **Video Intercom Management** («Управление видеодомофонией») предоставляет функции видеодомофонии, проверки журнала звонков и управления уведомлениями при помощи клиентского ПО iVMS-4200.

Примечание

Для пользователя с разрешениями модуля контроля доступа: он может войти в модуль **Access Control** («Контроль доступа») и управлять видеодомофонией и поиском информации.

Вы должны добавить устройство в ПО и настроить привязку пользователя в модуле **Access Control** («Контроль доступа») перед удаленной конфигурацией.

На главной странице нажмите , а затем нажмите **Access Control Info → Video Intercom → Video Intercom** («Информация контроля доступа → Видеодомофония → Видеодомофония») на левой панели, чтобы перейти на страницу видеодомофонии.

7.5.1 Получение звонка с вызывной панели

Шаги

1. Выберите клиентское программное обеспечение в интерфейсе вызывной панели, чтобы начать вызов клиента, и в клиентском программном обеспечении появится диалоговое окно входящего вызова.
2. Нажмите **Answer** («Ответить») для ответа на звонок. Или нажмите **Hang Up** («Повесить трубку») для отклонения звонка.
3. После ответа на вызов вы войдете в окно **In Call** («В режиме звонка»).

Регулировка громкости динамика Нажмите  для регулировки громкости динамика.

Завершение звонка Нажмите **Hang Up** («Повесить трубку») для завершения звонка.

Регулировка громкости микрофона Нажмите  для регулировки громкости микрофона.

Удаленное открытие двери Для вызывной панели: вы можете нажать  для удаленного открытия двери.

Примечание

- Одно устройство видеодомофонии может подключаться только к одному клиентскому программному обеспечению.
 - Максимальная длительность звонка может быть установлена в диапазоне от 15 до 60 секунд при помощи удаленной конфигурации устройства видеодомофонии.
 - Максимальная длительность разговора между видеодомофоном и iVMS-4200 может быть установлена в диапазоне от 120 до 600 секунд при помощи удаленной конфигурации видеодомофона.
 - Максимальная длительность разговора между вызывной панелью и iVMS-4200 может быть установлена в диапазоне от 90 до 120 секунд при помощи удаленной конфигурации вызывной панели.
-

7.5.2 Отправка уведомлений

Вы можете создавать различные примечания и отправлять их жителям. Доступны четыре типа примечаний, включая рекламу, информацию о собственности, тревогу и уведомление.

Перед началом

Убедитесь, что пользователь добавлен в клиент.

Шаги

1. На странице **Video Intercom** («Видеодомофония») нажмите **Notice** («Примечание») для перехода в соответствующее меню.
2. Нажмите кнопку **Add** («Добавить») для появления всплывающего окна добавления.
3. Выберите необходимого пользователя.
4. Введите **Subject** («Тема»), **Type** («Тип») и **Information** («Информация»).
5. Нажмите **View** («Просмотр»), чтобы выбрать изображение.
6. Нажмите **Send** («Отправить»).



Примечание

- В поле темы можно ввести до 63 символов.
 - К одному примечанию можно добавить до 6 изображений в формате JPEG. Максимальный размер одного изображения составляет 512 КБ.
 - В поле информации можно ввести до 1023 символов.
-

7.5.3 Поиск информации видеодомофонии

Поиск записей журнала вызовов

Шаги

1. На странице **Video Intercom** («Видеодомофония») нажмите вкладку **Call Log** («Журнал вызовов») для перехода в соответствующее меню.



Рисунок 7-4. Поиск записей журнала вызовов

2. Задайте условия поиска, включая состояние вызова, тип устройства, время начала и время окончания.

Состояние вызова

Нажмите **V**, чтобы развернуть выпадающий список, а затем выберите необходимое состояние вызова: **Dialed** («Набранный»), **Received** («Полученный») или **Missed** («Пропущенный»). Или выберите **All** («Все») для поиска записей со всеми состояниями.

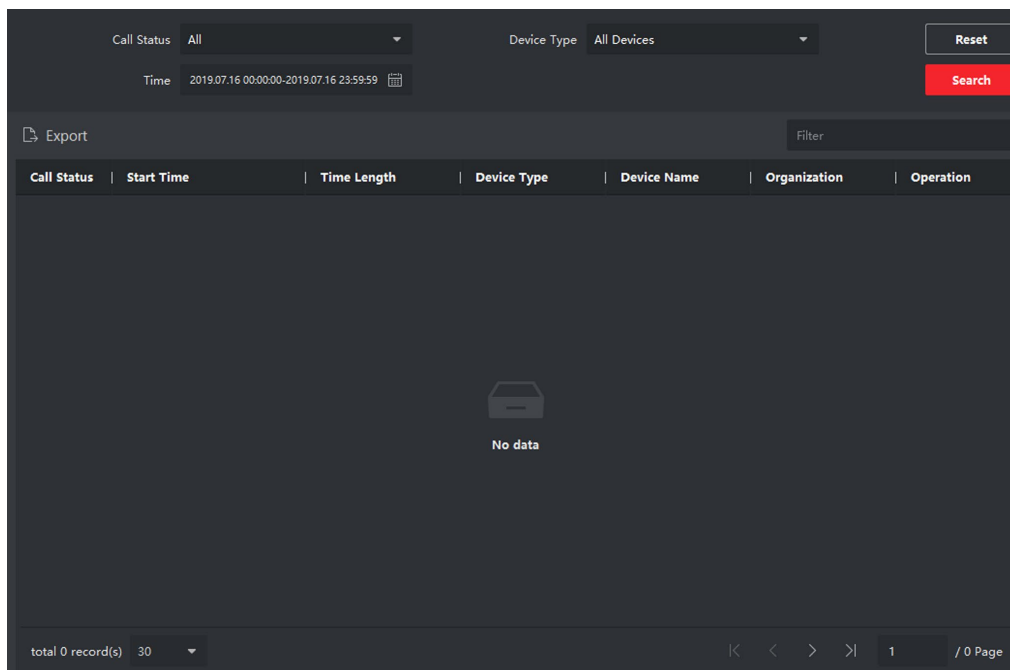
Тип устройства

Нажмите **V**, чтобы развернуть выпадающий список, а затем выберите тип устройства: **Indoor Station** («Видеодомофон»), **Door Station** («Вызывная панель»), **Outer Door Station** («Внешняя вызывная панель») или **Analog Indoor Station** («Аналоговый видеодомофон»). Или выберите **All Devices** («Все устройства») для поиска записей со всеми типами устройств.

Время начала и время окончания

Нажмите на иконку часов для указания начала и окончания периода времени для поиска записей журнала.

Сброс настроек Нажмите **Reset** («Сбросить») для сброса всех настроенных условий поиска.

3. Нажмите **Search** («Поиск»), и все подходящие записи журнала вызовов будут отображены на этой странице.
4. Опционально. Проверьте подробную информацию о найденных записях журнала вызовов, такую как состояние вызова, длительность звонка / разговора, имя устройства, организация жильца и т. д.
5. Опционально. Введите ключевые слова в поле **Search** («Поиск»), чтобы отфильтровать результаты поиска.
6. Опционально. Нажмите **Export** («Экспорт») для экспорта записей журнала вызовов на ПК.

Поиск примечания

Шаги

1. На странице **Video Intercom** («Видеодомофония») нажмите **Notice** («Примечание») для перехода в соответствующее меню.
2. Задайте условия поиска, включая тип примечания, время начала и время окончания.

Тип

Выберите **Advertising Information** («Рекламная информация»), **Property Information** («Информация о собственности»), **Alarm Information** («Информация о тревоге») или **Notice Information** («Информация примечания») в поле **Type** («Тип») в соответствии с задачами проекта.

Время начала и время окончания

Нажмите на иконку часов для указания начала и окончания периода времени для поиска записей журнала.

Сброс настроек Нажмите **Reset** («Сбросить») для сброса всех настроенных условий поиска.

3. Нажмите **Search** («Поиск»), и подходящие примечания будут отображены на этой странице.

4. Опционально. Нажмите **Export** («Экспорт») для экспорта примечаний на ПК.

7.5.4 Загрузка информации о постановке на охрану

Шаги

1. На главной странице нажмите вверху справа на иконку , а затем **Tool → Device Guard** («Инструменты → Защита устройства») для перехода на соответствующую страницу.

2. Включите постановку или снятие устройства с охраны.



Примечание

- При добавлении устройства в клиентское ПО, оно устанавливается под охрану по умолчанию.
- Когда устройство установлено на охрану, записи журнала тревог автоматически загружаются в клиентское программное обеспечение.
- Нажмите **Alarm Application → Event Search** («Тревожное приложение → Поиск событий») для поиска записей журнала событий.

3. Опционально. Нажмите **Arm All** («Поставить на охрану все») или **Disarm All** («Снять с охраны все») для постановки или снятия с охраны всех устройств.

А. Коммуникационная матрица и команды устройства

Коммуникационная матрица

Сканируйте следующий QR-код, чтобы получить коммуникационную матрицу устройства. Обратите внимание, что в матрице представлены все порты связи устройств контроля доступа и видеодомофонии Hikvision.



Рисунок А-1. QR-код коммуникационной матрицы

Команды устройства

Сканируйте следующий QR-код, чтобы получить общие команды серийного интерфейса устройства. Обратите внимание, что в списке команд представлены все часто используемые команды серийных интерфейсов для всех устройств контроля доступа и видеодомофонии Hikvision.



Рисунок А-2. Команды устройства

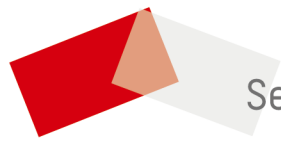

See Far, Go Further